

Poolstar

Source d'innovation

POOLEX

ARTICLINE **FI**

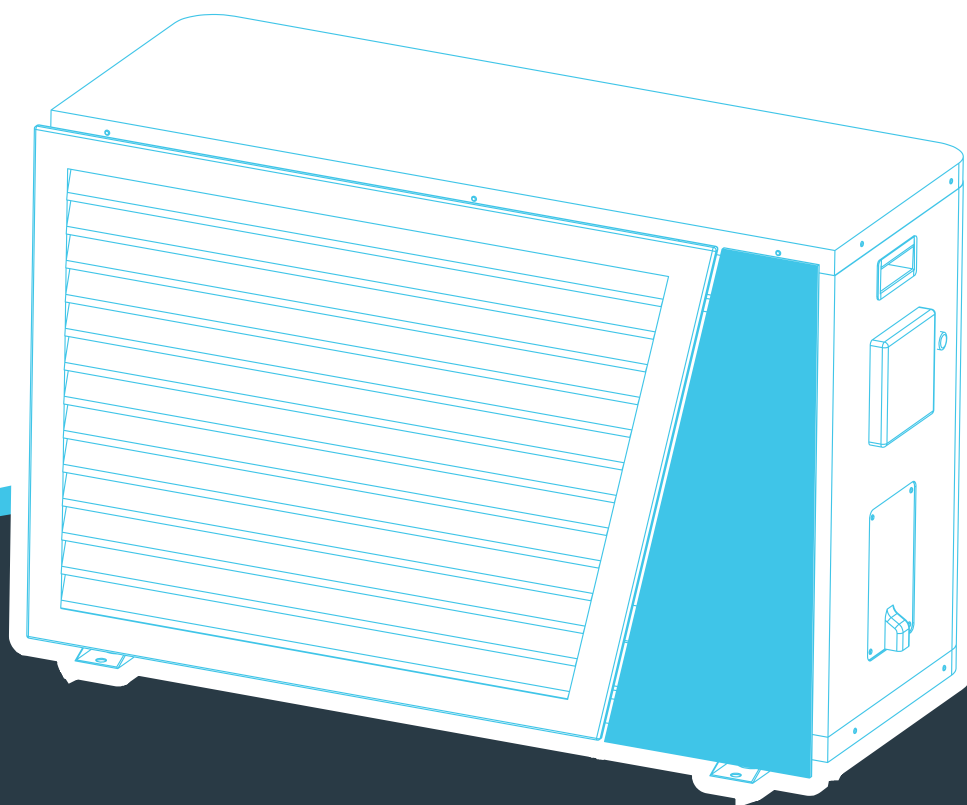

MANUALE D'INSTALLAZIONE E D'USO

della vostra pompa di calore

www.poolstar.fr

Avvertenze



Questa pompa di calore contiene un refrigerante infiammabile R32.

Qualsiasi intervento sul circuito frigorifero è vietato senza una valida autorizzazione.

Prima di lavorare sul circuito del refrigerante, sono necessarie le seguenti precauzioni per un lavoro sicuro.

1. Procedura di lavoro

Il lavoro deve essere eseguito secondo una procedura controllata, al fine di minimizzare il rischio di presenza di gas o vapori infiammabili durante l'esecuzione dei lavori.

2. Area di lavoro generale

Tutte le persone della zona devono essere informate della natura dei lavori in corso. Evitare di lavorare in un'area ristretta. L'area intorno all'area di lavoro deve essere divisa, assicurata e deve essere prestata particolare attenzione alle fonti vicine di fiamme o di calore.

3. Verifica della presenza di refrigerante

L'area deve essere controllata con un rilevatore di refrigerante adatto prima e durante il lavoro per garantire che non ci sia gas potenzialmente infiammabile. Assicurarsi che l'apparecchiatura di rilevamento delle perdite utilizzata sia idonea per i refrigeranti infiammabili, ovvero che non produca scintille, che sia adeguatamente sigillata o che abbia sicurezza interna.

4. Presenza di estintore

Se devono essere eseguiti lavori a caldo sull'attrezzatura di refrigerazione o su qualsiasi parte associata, devono essere disponibili attrezzature di estinzione adeguate. Installare un estintore a polvere o CO2 vicino all'area di lavoro.

5. Nessuna fonte di fiamma, calore o scintilla

È assolutamente vietato utilizzare una fonte di calore, fiamme o scintille nelle immediate vicinanze di una o più parti o tubazioni contenenti o contenenti un refrigerante infiammabile. Tutte le fonti di accensione, incluso il fumo, devono essere sufficientemente lontane dal luogo di installazione, riparazione, rimozione e smaltimento, durante i quali un refrigerante infiammabile può essere rilasciato nell'area circostante. Prima di iniziare il lavoro, l'ambiente dell'apparecchiatura deve essere controllato per garantire che non vi siano rischi di infiammabilità. I cartelli «No smoking» devono essere affissi.

6. Area ventilata

Assicurarsi che l'area sia all'aria aperta o adeguatamente ventilata prima di intervenire sull'impianto o di eseguire lavori a caldo. Una certa ventilazione deve essere mantenuta durante la durata del lavoro.

7. Controlli delle apparecchiature di refrigerazione

Quando i componenti elettrici vengono sostituiti, devono essere adatti allo scopo previsto e alle specifiche appropriate. È possibile utilizzare solo le parti del produttore. In caso di dubbi, consultare il servizio tecnico del produttore. I seguenti controlli devono essere applicati agli impianti che utilizzano refrigeranti infiammabili:

- La dimensione del carico è in accordo con le dimensioni della stanza in cui sono installate le stanze contenenti il refrigerante;
- La ventilazione e le prese d'aria funzionano correttamente e non sono ostruite;
- Se si utilizza un circuito di refrigerazione indiretto, è necessario controllare anche il circuito secondario.
- La marcatura sull'attrezzatura rimane visibile e leggibile. Segni e segni illeggibili devono essere corretti;
- I tubi o componenti di refrigerazione sono installati in una posizione in cui è improbabile che possano essere esposti a una sostanza che potrebbe corrodere i componenti contenenti refrigerante

8. Verifica degli apparecchi elettrici

La riparazione e la manutenzione dei componenti elettrici devono includere i primi controlli di sicurezza e le procedure di ispezione dei componenti. Se c'è un difetto che potrebbe compromettere la sicurezza, nessun alimentatore deve essere collegato al circuito fino a quando il problema non viene risolto.

I controlli di sicurezza iniziali devono includere:

- Che i condensatori siano scaricati: questo deve essere fatto in modo sicuro per evitare la possibilità di scintille;
- Nessun componente elettrico o cablaggio è esposto durante il caricamento, il recupero o lo spurgo dell'impianto del gas refrigerante;
- C'è continuità di messa a terra.

Ringraziamenti

Gentile cliente,

La ringraziamo per il Suo acquisto e per la sua fiducia nei nostri prodotti.

Essi sono il risultato di anni di ricerche nella progettazione e produzione di pompe di calore per piscine. Il nostro scopo è di fornir. Le un prodotto di qualità con prestazioni fuori dal comune.

Abbiamo preparato questo manuale con la massima cura affinché Lei possa sfruttare al meglio la Sua pompa di calore Poolex.

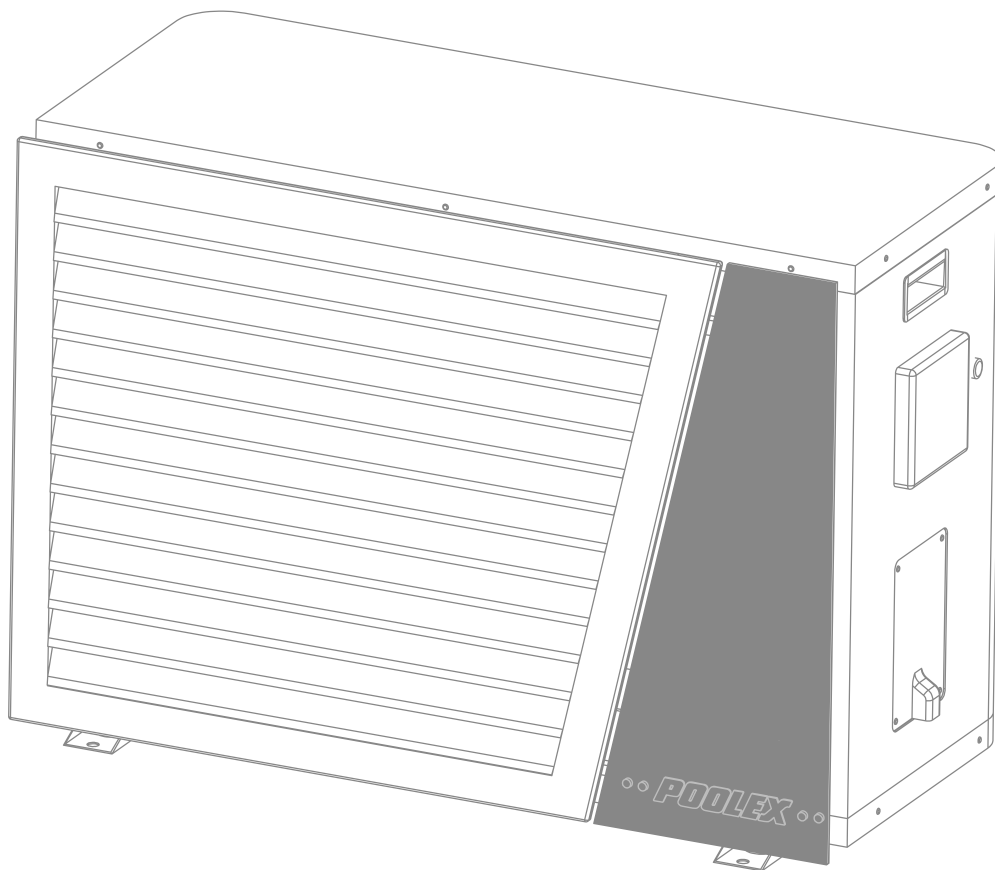



LEGGERE ATTENTAMENTE



**Le presenti istruzioni per l'installazione sono parte integrante del prodotto.
L'utente deve fornirle all'installatore e conservarle.
In caso di perdita del manuale, consultare il sito:**

www.poolex.it

Le indicazioni e avvertenze contenute nel presente manuale vanno lette attentamente e comprese poiché forniscono importanti informazioni sulla manipolazione e sul funzionamento della pompa di calore in tutta sicurezza. **Il manuale va conservato in un luogo accessibile per facilitarne le successive consultazioni.**

L'installazione deve essere effettuata da un professionista conformemente alle norme vigenti e alle istruzioni del fabbricante. Un errore d'installazione può provocare lesioni fisiche a persone o animali e anche danni meccanici per i quali il fabbricante non può in nessun caso essere considerato responsabile.

Dopo avere rimosso la pompa di calore dall'imballaggio, verificarne il contenuto per segnalare eventuali danni.

Prima di collegare la pompa di calore, assicurarsi che le informazioni fornite dal presente manuale siano compatibili con le condizioni d'installazione effettive e non superino i limiti massimi autorizzati per questo prodotto.

In caso di difetti e/o malfunzionamento della pompa di calore, staccarla dall'alimentazione elettrica e non cercare di riparare il guasto.

La riparazione deve essere effettuata solo da un servizio di assistenza tecnica autorizzato, utilizzando parti di ricambio originali. Il mancato rispetto di quanto sopra può incidere negativamente sul funzionamento sicuro della pompa di calore.

Per garantire l'efficacia e il buon funzionamento della pompa di calore, è importante assicurarne la regolare manutenzione conformemente alle istruzioni fornite.

Nel caso in cui la pompa di calore venga venduta o ceduta, assicurarsi sempre che, insieme al materiale, venga trasmessa al nuovo proprietario tutta la documentazione tecnica.

Questa pompa di calore è solo adatta al riscaldamento di una piscina. Qualsiasi altro uso è considerato non idoneo, non corretto e persino pericoloso.

Tutte le responsabilità contrattuali o extracontrattuali del fabbricante / distributore saranno considerate decadute nel caso di danni provocati da errori di installazione o funzionamento o dal mancato rispetto delle istruzioni fornite nel presente manuale o delle norme d'installazione vigenti per l'attrezzatura oggetto del presente documento.

Sommario

1. Generalidad	6
1.1 Condiciones generales de entrega	6
1.2 Consignas de seguridad	6
1.3 Tratamiento de aguas	7
2. Descripción	8
2.1 Contenido del paquete	8
2.2 Características generales	8
2.3 Características técnicas	9
2.4 Dimensiones del aparato	10
2.5 Vista en explosión	11
3. Instalación	12
3.1 Condiciones	12
3.2 Ubicación	12
3.3 Esquema clásico de instalación	13
3.4 Conexión del kit de evacuación de los productos de condensación	13
3.5 Instalación del aparato sobre los soportes silenciosos	13
3.6 Conexión hidráulica	14
3.7 Instalación eléctrica	16
3.8 Conexión eléctrica	17
4. Utilización	18
4.1 Mando a distancia cableado	18
4.2 Puesta en marcha y bloqueo	19
4.3 Modos de funcionamiento	19
4.4 Tecnología LED inteligente	19
4.5 Elección del modo de funcionamiento	20
4.6 Ajuste de la temperatura de consigna	20
4.7 Ajuste del reloj	21
4.8 Ajuste de la sincronización On/Of	21
4.9 Activación / desactivación de los grupos On/Of	22
4.10 Parámetros principales	22
4.11 Valores de estado	23
5. Puesta en servicio	24
5.1 Puesta en servicio	24
5.2 Servobomba de circulación	24
5.3 Utilización del manómetro	25
5.4 Protección anticongelante	25
6. Mantenimiento	26
6.1 Mantenimiento	26
6.2 Invernación	26
7. Reparación	27
7.1 Averías y anomalías	27
7.2 Parámetros de los valores de estado avanzado	27
7.3 Lista de anomalías	28
8. Reciclaje	29
8.1 Reciclaje de la bomba de calor	29
9. Garantía	30
9.1 Condiciones generales de garantía	30
10. Anexos	31
10.1 Esquemas de cableado de la tarjeta electrónica	31

1. Aspetti generali

1.1 Condizioni generali di consegna

Tutto il materiale, anche franco trasporto e imballaggio, viaggia a rischio e pericolo del destinatario.

La persona responsabile della ricezione dell'apparecchio deve effettuare un controllo visivo per individuare eventuali danni subiti dalla pompa di calore durante il trasporto (circuito refrigerante, carrozzeria, scatola dei comandi elettrica, telaio). Se individua dei danni avvenuti durante il trasporto, tale persona deve annotarli per iscritto sulla bolla di consegna dello spedizioniere e confermarli entro 48 ore per lettera raccomandata allo spedizioniere stesso.

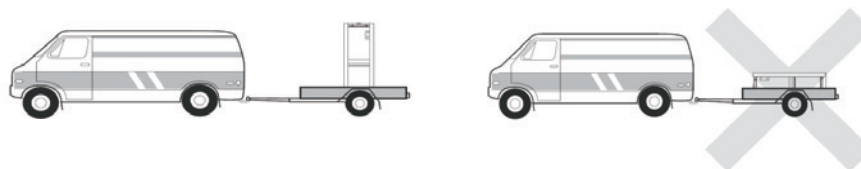

L'apparecchio deve sempre essere conservato e trasportato in posizione verticale su un bancale e nell'imballaggio originario. Se è conservato o trasportato in posizione orizzontale, aspettare almeno 24 ore prima di collegarlo all'alimentazione elettrica.

1.2 Istruzioni di sicurezza



ATTENZIONE: Leggere attentamente le istruzioni di sicurezza prima di utilizzare l'apparecchio. Le istruzioni riportate di seguito sono essenziali per la sicurezza e, pertanto, vanno seguite rigorosamente.

Durante l'installazione e la manutenzione

L'installazione, l'accensione, la manutenzione e la riparazione possono essere effettuate solo da una persona qualificata, conformemente alle norme vigenti.

Prima di effettuare qualsiasi intervento sull'apparecchio (installazione, messa in funzione, uso, manutenzione), la persona incaricata dovrà essere a conoscenza di tutte le istruzioni contenute nel manuale d'installazione della pompa di calore e delle caratteristiche tecniche.

L'apparecchio non va installato in nessun caso vicino a una fonte di calore, a materiali combustibili o a una presa d'aria dell'edificio.

Se la pompa di calore non viene posta in un luogo ad accesso limitato, è obbligatorio installare l'apposita griglia di protezione.

Al fine di evitare gravi ustioni, non calpestare le tubazioni durante l'installazione, la riparazione e la manutenzione.

Al fine di evitare gravi ustioni, prima di effettuare qualsiasi intervento sul circuito refrigerante, spegnere la pompa di calore e attendere qualche minuto prima di collocare i sensori di temperatura o di pressione.

Durante la manutenzione della pompa di calore, controllare il livello del fluido frigorigeno.

Verificare che i pressostati di alta e bassa pressione siano connessi correttamente al circuito refrigerante e che interrompano il circuito elettrico in caso di attivazione, durante il controllo annuale di tenuta dell'apparecchio.

Verificare che non vi siano tracce di corrosione o macchie d'olio attorno ai componenti del circuito refrigerante.

1. Aspetti generali

Durante l'uso

Al fine di evitare gravi lesioni, non toccare mai il ventilatore quando è in moto.

Tenere la pompa di calore fuori dalla portata dei bambini al fine di evitare gravi lesioni provocate dalle pale dello scambiatore di calore.

Non mettere mai in moto l'apparecchio se non c'è acqua nella piscina o se la pompa di circolazione è ferma.

Se necessario, verificare la portata dell'acqua ogni mese e pulire il filtro.

Durante la pulizia

Staccare l'apparecchio dall'alimentazione elettrica.

Chiudere le valvole di ingresso e uscita dell'acqua.

Non introdurre nulla nelle prese d'entrata e uscita dell'aria o dell'acqua.

Non sciacquare l'apparecchio con getti d'acqua.

Durante la riparazione

Effettuare gli interventi sul circuito refrigerante secondo le norme di sicurezza vigenti.

La brasatura deve essere effettuata da un saldatore qualificato.

In caso di sostituzione di un componente refrigerante difettoso, utilizzare solo parti certificate dal nostro centro tecnico.

In caso di sostituzione di tubazioni, per la riparazione possono essere usati solo tubi di rame conformi alla norma NF EN12735-1.

Durante le prove sotto pressione per individuare eventuali perdite:

Per evitare il rischio di incendi o esplosioni, non usare mai ossigeno o aria secca.

Utilizzare azoto secco o un misto di azoto e refrigerante.

La pressione di prova alta e bassa non deve superare i 42 bar.

1.3 Trattamento dell'acqua

Le pompe di calore per piscine Poolex possono essere usate con tutti i sistemi di trattamento dell'acqua. Tuttavia, è assolutamente necessario che il sistema di trattamento (pompe dosatrici Cl, pH, Br e/o elettrolizzatore) sia installato dopo la pompa di calore nel circuito idraulico.

Per evitare il deterioramento della pompa di calore, il pH dell'acqua deve essere mantenuto fra 6,9 e 8,0.

2. Descrizione

2.1 Contenuto della confezione

- ✓ La pompa di calore Poolex Articlina Fi
- ✓ 2 raccordi idraulici ingresso/ uscita (50mm di diametro)
- ✓ Prolunga per il pannello di comando remoto
- ✓ Il presente manuale d'installazione e d'uso
- ✓ Kit di scarico della condensa
- ✓ **Copertura invernale**
- ✓ **4 pattini antivibrazioni (fissaggi non in dotazione)**

2.2 Caratteristiche generali

La pompa di calore Poolex ha le seguenti caratteristiche:

- ▶ Un dispositivo con certificazione CE conforme alla direttiva europea RoHS.
- ▶ Alte prestazioni che consentono di risparmiare fino all'80% di energia rispetto a un sistema di riscaldamento classico.
- ▶ Un fluido frigorigeno R32 ecologico, pulito ed efficace.
- ▶ Un compressore, di un marchio leader, affidabile e ad alte prestazioni.
- ▶ Un evaporatore largo in alluminio idrofilo per un utilizzo a basse temperature.
- ▶ Un telecomando intuitivo di facile utilizzo.
- ▶ Un alloggiamento ABS ultraresistente, con trattamento anti-UV e di facile manutenzione.
- ▶ Studiata per essere silenziosa.
- ▶ Un doppio sistema antigelo per evitare i danni provocati dal gelo :
 - Uno scambiatore di calore rivoluzionario con integrato un sistema antigelo brevettato,
 - Un sistema di monitoraggio intelligente per proteggere le tubazioni e il liner senza dovere svuotare la vasca d'inverno.

2. Descrizione

2.3 Caratteristiche tecniche

		Poolex Articlina Fi
Condizioni di prova		155 Tri
Aria ⁽¹⁾ 26°C Acqua ⁽²⁾ 26°C MODALITÀ INVERTER	Potenza termica (kW)	21.42~4.86
	Consumo (kW)	3.06~0.30
	COP (Coeff. di prestazione)	16.15~6.99
Aria ⁽¹⁾ 15°C Acqua ⁽²⁾ 26°C MODALITÀ INVERTER	Potenza termica (kW)	15.92~3.62
	Consumo (kW)	3.20~0.47
	COP (Coeff. di prestazione)	7.65~4.98
Aria ⁽¹⁾ 15°C Acqua ⁽²⁾ 26°C MODALITÀ FIX	Potenza termica (kW)	8.72~1.98
	Consumo (kW)	3.46~0.30
	COP (Coeff. di prestazione)	6.61~2.52
Aria ⁽¹⁾ 35°C Acqua ⁽²⁾ 27°C	Potenza refrigerante (kW)	11.42~2.91
	Consumo (kW)	3.14~0.44
	EER (Coeff. di prestazione)	6.68~3.64
Potenza massima (kW)		4,54
Corrente massima (A)		20,63
Alimentazione		220~240V / 1/ 50 Hz / 220~240V / 1/ 60 Hz
Protezione		IPX4
Intervallo di temperatura di riscaldamento		8°C~40°C
Intervallo di temperatura di raffreddamento		7°C~35°C
Intervallo di funzionamento		-25°C~43°C
Dimensioni dell'apparecchio L×L×A (mm)		1084x399x737
Peso dell'apparecchio (kg)		81
Livello di pressione sonora a 1m (dBA) ⁽³⁾		<41~<50
Livello di pressione sonora a 10m (dBA) ⁽³⁾		<23~<31
Raccordo idraulico (mm)		PVC 50mm
Scambiatore di calore		Cuve PVC et Serpentin Titane
Portata d'acqua (m³/h)		7
Marca del compressore		Toshiba
Tipo di compressore		Twin Rotary
Refrigerante		R32
Refrigerant volume		
Perdita di carico (mCE)		1.1
Volume mass. della piscina (m³) ⁽⁴⁾		80
Telecomando		Écran de contrôle LCD filaire
Modalità		Eco Booster & Eco Silence (Inverter) / Chauffage / Refroidissement / Auto

Le caratteristiche tecniche delle nostre pompe di calore sono fornite a titolo indicativo. Ci riserviamo il diritto di modificarle senza preavviso.

¹ Temperatura ambiente dell'aria

² Temperatura iniziale dell'acqua

³ Rumore a 1 m, e a 10 m secondo le Direttive EN ISO 3741 e EN ISO 354

⁴ Calcolato per una piscina privata interrata con copertura a bolle.

2. Description

2.4 Dimensioni dell'apparecchio

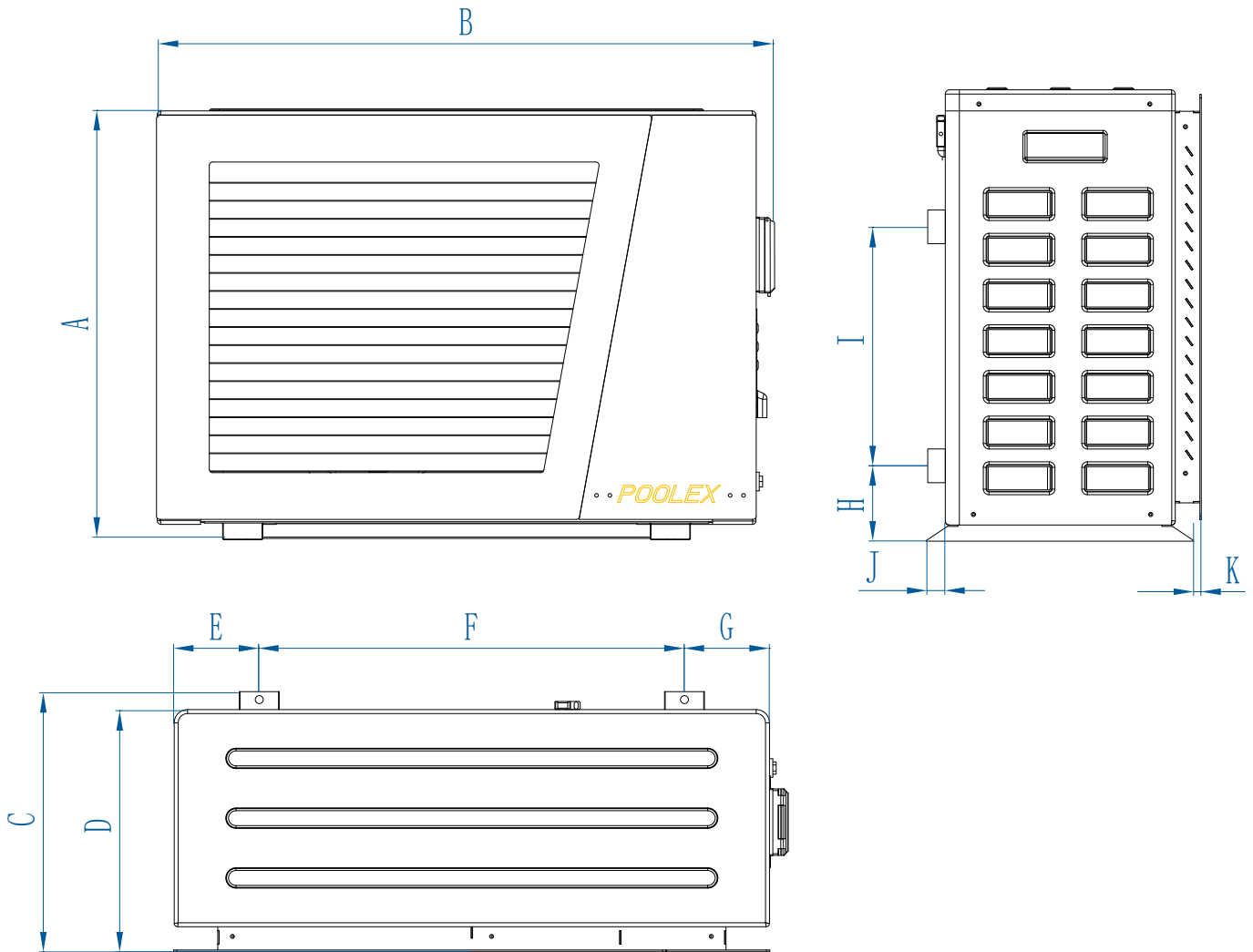

Dimensions en mm

Modello	Articline Fi
A	740
B	1084
C	426
D	400
E	710
F	101
G	440

2. Descrizione

2.5 Disegno esploso

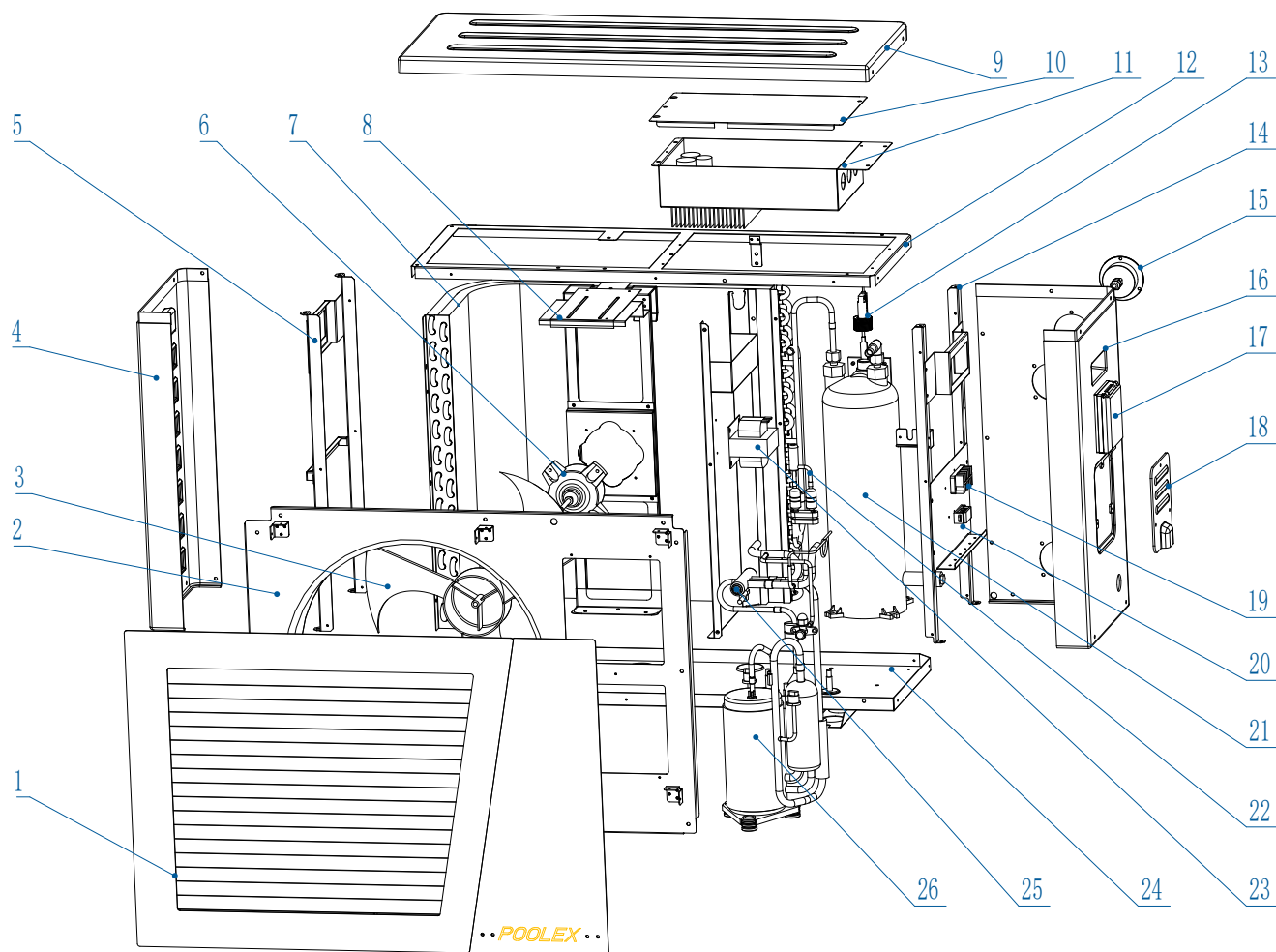

- | | |
|---------------------------------|-------------------------------------|
| 1. Pannello anteriore | 14. supporto laterale destro |
| 2. deflettore d'aria | 15. Pannello destro |
| 3. Ventilatore e motore | 16. Pannello di controllo |
| 4. Pannello sinistro | 17. Coperchio della morsettiera |
| 5. Supporto laterale sinistro | 18. Morsettiera |
| 6. Motore del ventilatore | 19. Morsettiera |
| 7. Evaporatore | 20. Sensore di flusso |
| 8. Supporto del ventilatore | 21. Tubazioni del gas |
| 9. Pannello superiore | 22. Scambiatore di calore a piastre |
| 10. Cornice superiore | 23. Scambiatore di calore |
| 11. Coperchio della morsettiera | 24. Basso supporto |
| 12. Centralina elettrica | 25. Compressore |
| 13. Manometro | 26. Trasformatore elettrico |

3. Installazione



ATTENZIONE: L'installazione deve essere effettuata da un professionista.

Questo capitolo è solo a titolo indicativo e deve essere controllato e adattato, se necessario, a seconda delle condizioni di installazione.

3.1 Requisiti preliminari

Materiale necessario all'installazione della vostra pompa di calore

Un cavo di alimentazione adatto alla potenza dell'apparecchio.

Un kit by-pass e un insieme di tubi in PVC adatto alla vostra installazione, uno spelafili, colla per PVC e carta vetrata.

Un set di 4 ancoranti e viti a espansione adatti a fissare il vostro apparecchio al supporto.

Vi consigliamo di collegare l'apparecchio all'installazione utilizzando tubi in PVC flessibili per attenuare la propagazione delle vibrazioni.

Si possono utilizzare perni di fissaggio adatti per sollevare l'apparecchio.

3.2 Ubicazione

Osservare le seguenti regole per scegliere l'ubicazione della pompa di calore

1. Il luogo in cui verrà posto l'apparecchio deve essere facilmente accessibile per agevolare l'utilizzo e la manutenzione.
2. L'apparecchio deve essere installato al suolo e, preferibilmente, fissato su una superficie piana di cemento livellata. Assicurarci che la superficie sia sufficientemente stabile e che possa sostenere il peso dell'apparecchio.
3. Collocare un dispositivo di drenaggio dell'acqua vicino l'apparecchio per proteggere l'area in cui è installato.
4. Se necessario, l'apparecchio può essere sollevato utilizzando degli appositi piedini adatti a sostenerne il peso.
5. Controllare che l'apparecchio sia correttamente ventilato, che la bocchetta di uscita dell'aria non sia diretta verso le finestre degli edifici limitrofi e che non sia possibile il ritorno dell'aria di scarico. Inoltre, lasciare uno spazio sufficiente intorno all'apparecchio per le operazioni di assistenza e manutenzione.
6. L'apparecchio non deve essere installato in un ambiente esposto a olio, gas infiammabili, prodotti corrosivi, composti solforosi o vicino ad apparecchi ad alta frequenza.
7. Per evitare spruzzi di fango, non installare l'apparecchio vicino a una strada o un sentiero.
8. Per evitare di disturbare i vicini, installare l'apparecchio in modo che sia orientato verso la zona meno sensibile al rumore.
9. Tenere l'apparecchio quanto più fuori possibile dalla portata dei bambini.

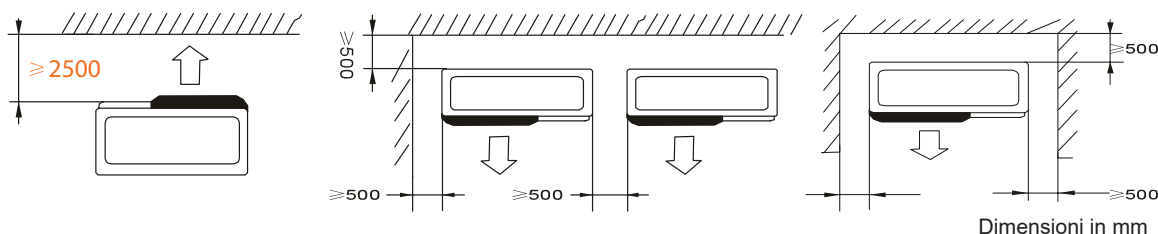

**Non collocare nulla a meno di un metro di fronte alla pompa di calore.
Lasciare uno spazio vuoto di 50 cm ai lati e dietro la pompa di calore.**

Non lasciare nessun ostacolo sopra o di fronte all'apparecchio!

3. Installazione

3.3 Schema d'installazione

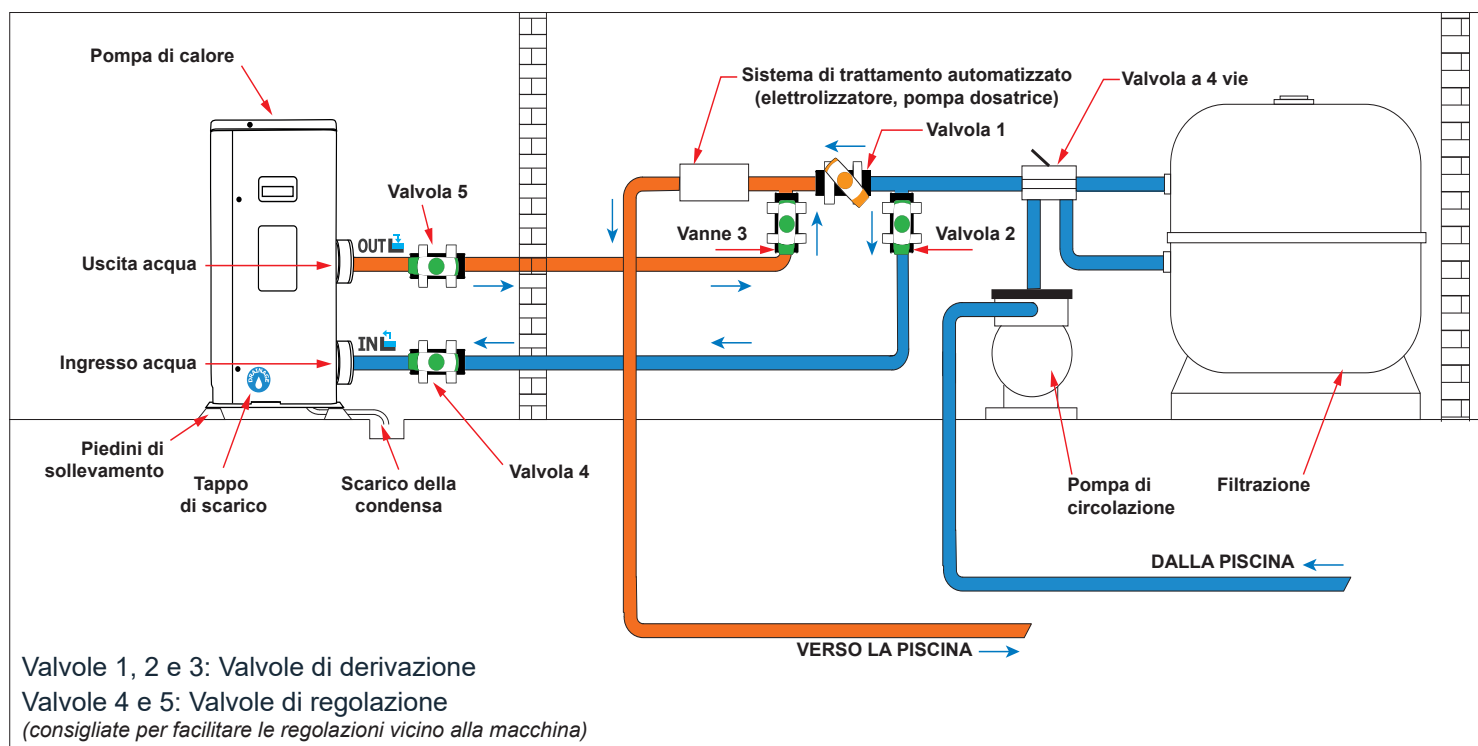

Legenda



Valvola semiaperta



Valvola aperta

3.4 Raccordo del kit di scarico della condensa

Quando è in moto, la pompa di calore è soggetta a formazione di condensa. Ciò provoca un deflusso d'acqua più o meno copioso a seconda del tasso di umidità. Per incanalare tale deflusso, consigliamo di installare il kit di scarico della condensa.

Come si installa il kit di scarico della condensa?

Installare la pompa di calore sollevandola di almeno 10 cm utilizzando dei piedini solidi e resistenti all'umidità, quindi collegare il tubo di scarico all'apertura situata sotto la pompa.

3.5 Installazione dell'apparecchio su supporti antirumore

Se si desidera ridurre al minimo il rumore provocato dalle vibrazioni della pompa di calore, la si può collocare su dei pattini antivibrazione.

A tal fine, basta porre un pattino tra ognuno dei piedini dell'apparecchio e il suo supporto, quindi fissare la pompa di calore al supporto con delle apposite viti.

3. Installazione



ATTENZIONE: L'installazione deve essere effettuata da un professionista.

Questo capitolo è solo a titolo indicativo e deve essere controllato e adattato, se necessario, a seconda delle condizioni di installazione.

3.6 Raccordo idraulico

Montaggio in by-pass

La pompa di calore deve essere collegata alla vasca utilizzando un montaggio in by-pass.

Un by-pass è un montaggio costituito da 3 valvole che consentono di regolare la portata d'acqua che circola nella pompa di calore.

Durante le operazioni di manutenzione, il by-pass consente di isolare la pompa di calore dal circuito senza fermare l'installazione.

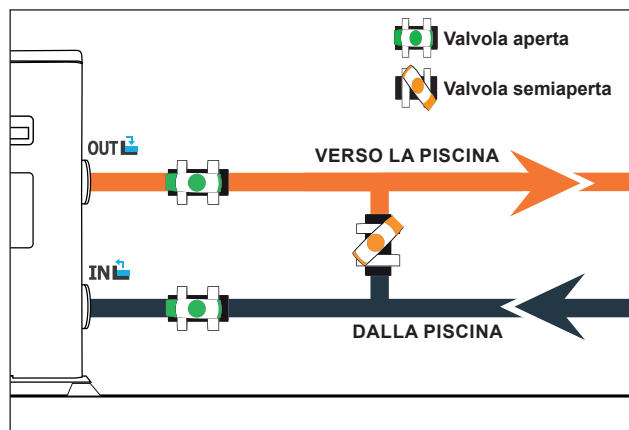

Realizzazione di un raccordo idraulico con il kit di by-pass



ATTENZIONE: Non fare scorrere acqua nel circuito idraulico nelle due ore che seguono l'applicazione della colla.

Passo 1 : Adottare le misure necessarie per tagliare i tubi

Passo 2 : Praticare un taglio dritto attraverso i tubi in PVC con una sega

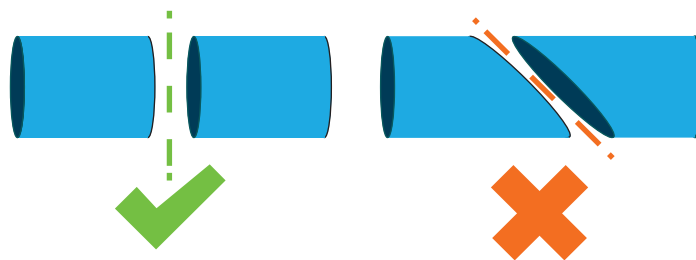

Passo 3 : Assemblare il circuito idraulico senza collegarlo per accertarsi che si adatti perfettamente all'installazione, quindi smontare i tubi da collegare.

Passo 4 : Smussare con della carta vetrata le estremità dei tubi tagliati

Passo 5 : Applicare uno spelafili sulle estremità dei tubi da collegare

Passo 6 : Applicare la colla sullo stesso punto.

Passo 7 : Assemblare i tubi.

Passo 7 : Rimuovere la colla rimanente dal PVC

Passo 8 : Lasciare asciugare per almeno due ore prima di mettere il circuito idraulico nell'acqua

3. Installazione

Montaggio in by-pass di una pompa di calore

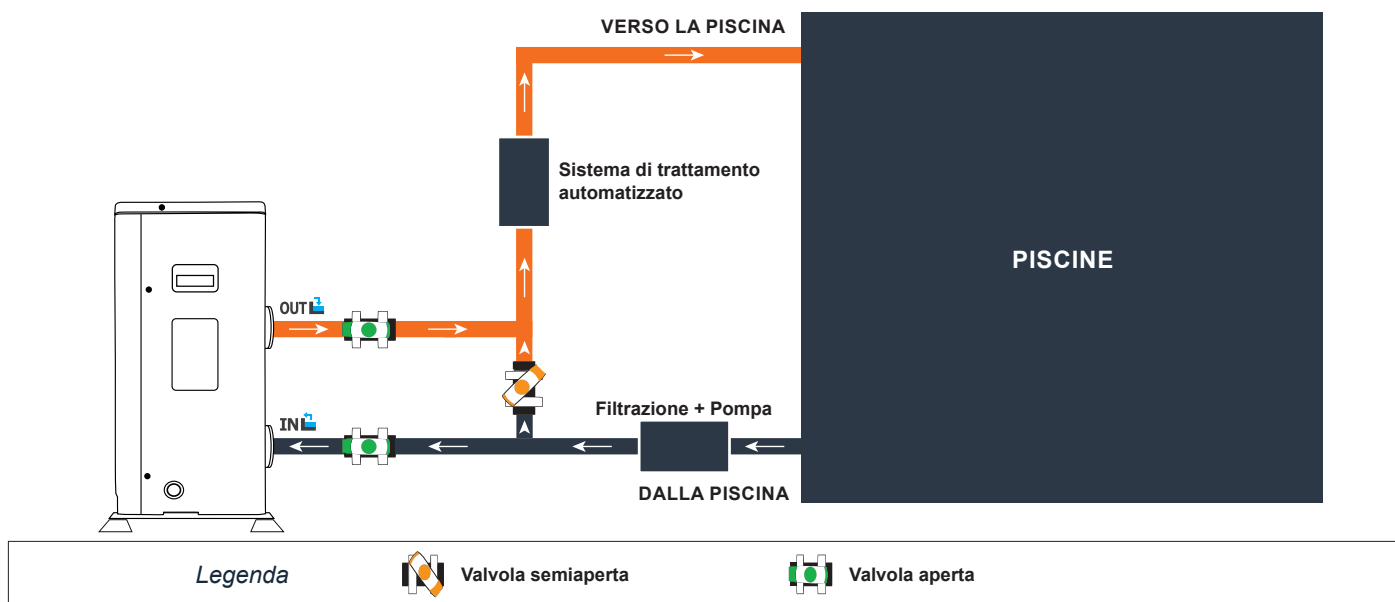

Montaggio in by-pass di più pompe di calore

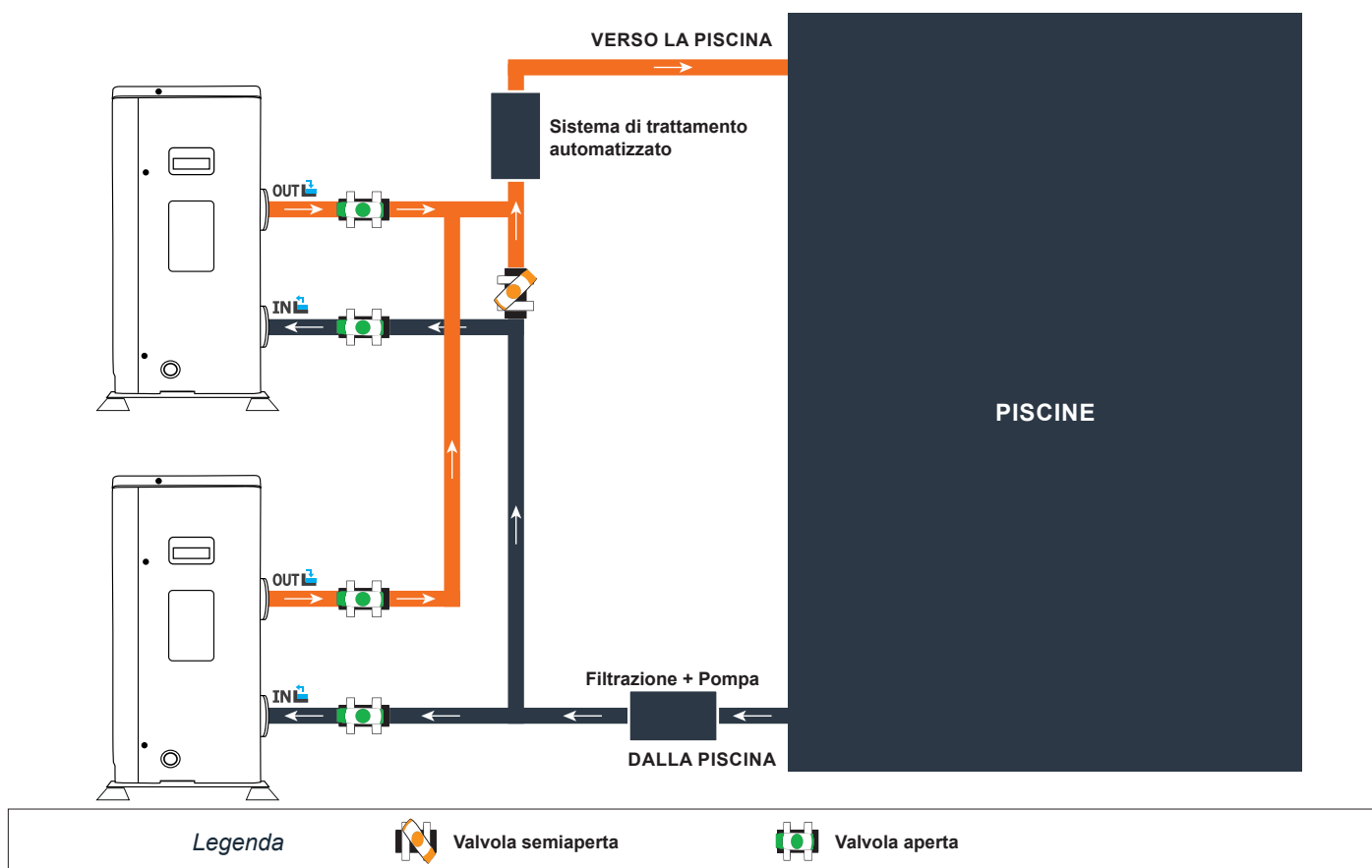

Il filtro a monte della pompa di calore deve essere pulito regolarmente affinché l'acqua del circuito sia pulita e, in tal modo, si evitino problemi di funzionamento dovuti alla sporcizia o all'intasamento del filtro.

3. Installazione



ATTENZIONE: L'installazione deve essere effettuata da un professionista.

Questo capitolo è solo a titolo indicativo e deve essere controllato e adattato, se necessario, a seconda delle condizioni di installazione.

3.7 Installazione elettrica

Per funzionare in tutta sicurezza e mantenere integra la vostra installazione elettrica, l'apparecchio deve essere collegato a un'alimentazione elettrica generale osservando le seguenti regole

A monte, l'alimentazione elettrica generale deve essere protetta da un interruttore differenziale di 30 mA

La pompa di calore deve essere collegata a un interruttore a curva D conforme (vedere la tabella di seguito) alle norme e regole vigenti nel paese in cui è installato il sistema.

Il cavo di alimentazione va adattato a seconda della potenza dell'apparecchio e della lunghezza del cavo necessario all'installazione (vedere tabella di seguito).. Il cavo deve essere adatto a un uso esterno.

Nel caso di un sistema trifase, è essenziale rispettare l'ordine di collegamento delle fasi.
In caso di inversione di fase, il compressore della pompa di calore non funzionerà.

Nei luoghi pubblici, è obbligatorio installare un pulsante di arresto d'emergenza vicino alla pompa di calore.

Modelli	Alimentazione	Corrente massima	Diametro del cavo	Protezione magnetotermica (curva D)
Articline Fi	Monofase 220-240V/1N~50Hz	14.5 A	RO2V 3x4 mm ²	20 A

¹ Sezione del cavo adatta a una lunghezza massima di 10m. Per lunghezze superiori, chiedere consiglio a un elettricista.

3. Installazione

3.8 Raccordo elettrico



ATTENZIONE: Prima di qualsiasi intervento, è assolutamente necessario scollegare la pompa di calore dall'alimentazione elettrica.

Attenersi alle seguenti istruzioni per effettuare il raccordo elettrico della pompa di calore.

Passo 1 : Smontare il pannello elettrico laterale con un cacciavite per accedere alla morsettieria.

Passo 2 : Inserire il cavo nell'unità della pompa di calore facendolo passare attraverso l'apposita apertura.

Passo 3 : Collegare il cavo di alimentazione alla morsettieria secondo lo schema di seguito.

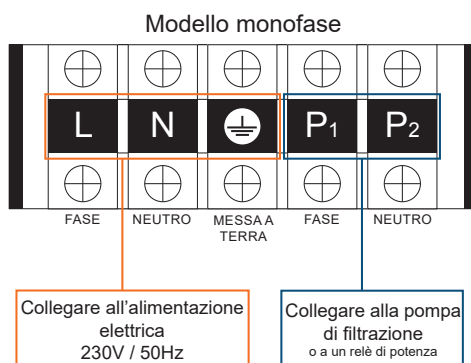

Passo 4 : Chiudere accuratamente il pannello della pompa di calore.

Servo-controllo di una pompa di circolazione

A seconda del tipo di installazione, è anche possibile collegare una pompa di circolazione ai morsetti P1 e P2 affinché funzioni in parallelo con la pompa di calore.



ATTENZIONE: Il servo-controllo di una pompa di potenza superiore a 5A (1000W) richiede l'utilizzo di un relè di potenza.

4. Utilizzo

4.1 Telecomando con filo

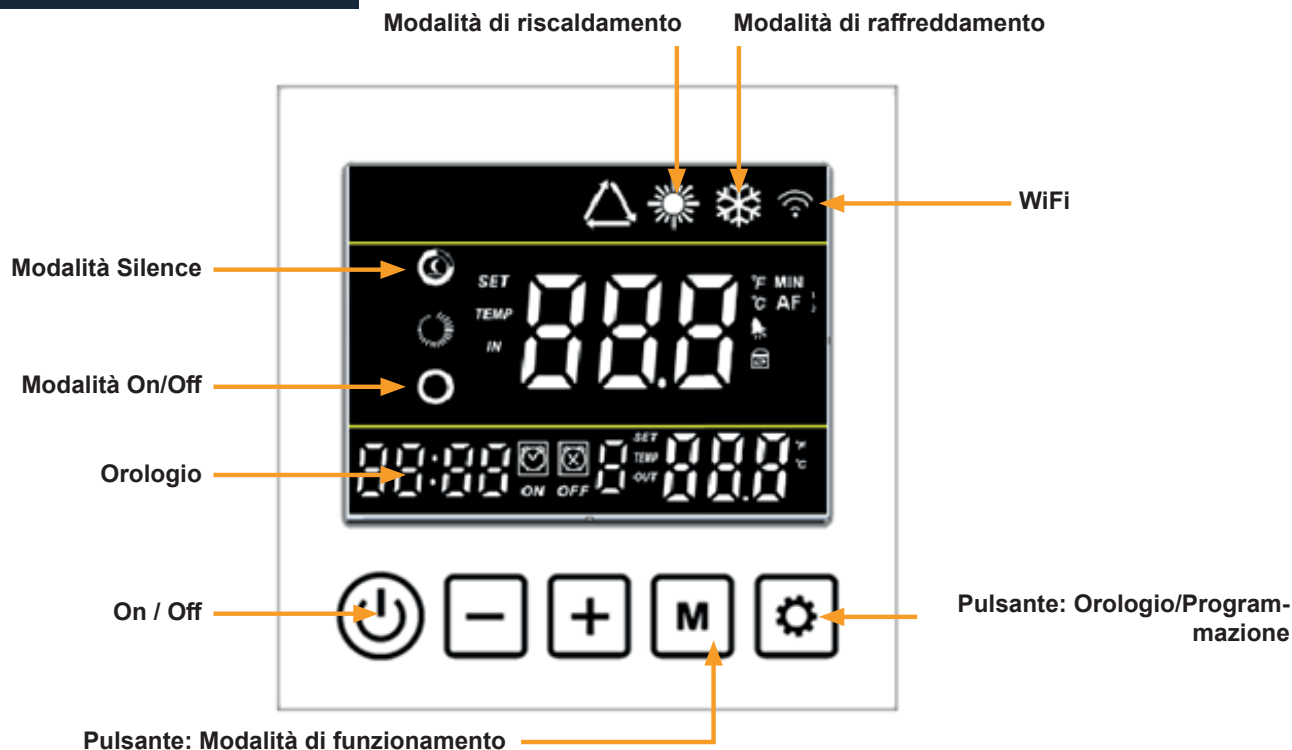

Prima di iniziare, assicuratevi che la pompa di filtrazione funzioni e che l'acqua scorra attraverso la pompa di calore.



Prima di impostare la temperatura desiderata, è necessario scegliere la modalità di funzionamento della pompa di calore:

Altre indicazioni sul pannello di controllo



Quando questa icona lampeggia, la pompa di calore è in modalità di sbrinamento.



Quando questa icona lampeggia, il WiFi viene collegato, se è fisso, la pompa di calore è collegata.





Quando questa icona lampeggia, è in corso un errore sul dispositivo.

4. Utilizzo

4.2 Avvio e bloccaggio

Premere sul pulsante  3s per accendere o spegnere la pompa di calore. Questo pulsante serve anche per ritornare nell'interfaccia principale.

Mentre la pompa di calore è in funzione, premere per 3 secondi sul pulsante  +  per bloccare o sbloccare la centralina. (Il blocco si attiva automaticamente dopo 60 secondi di inattività). Quando la centralina è bloccata, appare il logo .

4.3 Modalità di funzionamento

Premere sul pulsante  per cambiare la modalità di funzionamento:



Modalità di riscaldamento:

Scegliere questa modalità di riscaldamento in modo che la pompa di calore funzioni in modalità di riscaldamento Full Inverter.



Modalità di raffreddamento:

Scegliere questa modalità di riscaldamento in modo che la pompa di calore riscaldi in modo intelligente l'acqua nella piscina in modalità inverter.



Modalità silenziosa:

Scegliere questa modalità per far funzionare silenziosamente la pompa di calore.



Modalità di potenza massima:

Scegliere questa modalità in modo che la pompa di calore funzioni a piena potenza.



Modalità automatica (inverter):

Scegli questa modalità affinché la pompa di calore funzioni in modo intelligente e scegli la modalità di funzionamento in modo intelligente.

4.4 tecnologia LED intelligente

I LED d'ambiente integrati nella facciata del vostro PAC vi informano in un batter d'occhio sullo stato di funzionamento della vostra pompa di calore. :

Blu: la vostra vasca si sta riscaldando.

Verde: il vostro PAC ha raggiunto la temperatura desiderata.

Rosso: è richiesto un intervento da parte vostra.

4. Utilizzo

4.5 Scelta della modalità di funzionamento



ATTENZIONE: Prima d'iniziare, assicuratevi che la pompa di filtrazione funzioni correttamente.

Passo 1: Andate sul menu principale sbloccando il pannello di controllo.

Passo 2: Premete sul pulsante **M** per scorrere le 3 modalità di funzionamento: Eco Inverter, Boost Inverter, raffreddamento.



Buono a sapersi



ATTENZIONE: Quando si passa dalla modalità di raffreddamento alla modalità di riscaldamento o viceversa, la pompa di calore si riavvia dopo 10 minuti.

Quando la temperatura dell'acqua in entrata è inferiore o uguale alla temperatura richiesta (temp. del set point - 1°C), la pompa di calore si accende in modalità riscaldamento. Il riscaldatore si arresta quando la temperatura dell'acqua in entrata è superiore o uguale alla temperatura richiesta (temp. del set point + 1°C).

4.6 Impostazione della temperatura del set point

Passo 1: Andate sul menu principale sbloccando il pannello di controllo.

Passo 2: Premete sui pulsanti **+** e **-** per modificare la temperatura del set point.

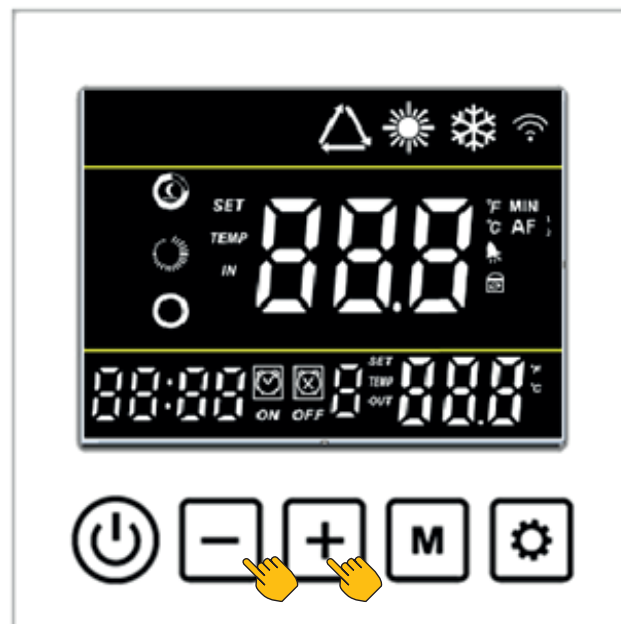

4. Utilizzo

4.7 Impostazione dell'orologio

Passo 1: Andate sul menu principale sbloccando il pannello di controllo.

Passo 2: Premete sul pulsante **M** + **⚙** 3s per accedere all'interfaccia di regolazione dell'orologio. Il display dell'orologio **88:88** lampeggia.

Passo 3: Modificate le ore utilizzando i pulsanti **+** e **-**

Passo 4: Premete nuovamente su **⚙** per regolare i minuti. Modificate i minuti utilizzando **+** e **-**

Passo 5: Premete nuovamente sul pulsante **⚙** per confermare e ritornare al menu principale.



4.8 Impostazione della sincronizzazione On/Off

Questa funzione permette di programmare l'orario di avvio e di arresto. Potete programmare sino a 3 avvii e arresti differenti. L'impostazione avviene come segue:

Passo 1: Andate sul menu principale sbloccando il pannello di controllo.

Passo 2: Premete per 3 secondi sul pulsante **⚙** per riaccedere alle impostazioni dei gruppi On/Off.

Passo 3: Viene visualizzato il gruppo 1 e la modalità d'azione ON.

Passo 4: Modificate le ore utilizzando i pulsanti **+** e **-**.

Passo 5: Premete nuovamente su **⚙** per impostare i minuti. Modificate i minuti utilizzando **+** e **-**

Passo 6: Premete nuovamente su **⚙** per passare all'ora di arresto "OFF" e ricominciate con le fasi 4 e 5.

Passo 7: Per passare al gruppo 2 e 3 premete sul pulsante **⚙** e ripetete le fasi 4, 5 e 6.

Passo 8: Premete sul pulsante **⏻** per confermare le impostazioni e ritornare al menu principale.



4. Utilizzo

4.9 Attivazione/Disattivazione dei gruppi On/Off

I gruppi possono essere attivati/disattivati in qualsiasi momento. L'impostazione avviene come segue:

Passo 1: Andate sul menu principale sbloccando il pannello di controllo.

Passo 2: Premete per 5 secondi sul pulsante  per riaccedere alle impostazioni dei gruppi On/Off.

Passo 3: Impostate la stessa ora per l'avvio (ON) e l'arresto (OFF) per disattivare il gruppo selezionato.

Passo 4: Premete il pulsante  per confermare le impostazioni e ritornare al menu principale.







4.10 Parametri principali







ATTENZIONE: Questa operazione serve a facilitare la manutenzione e le future riparazioni. Solo un professionista esperto è abilitato a modificare le impostazioni predefinite

Le impostazioni del sistema possono essere controllate e regolate con il telecomando, seguendo questi passi

Passo 1: Premete una volta sul pulsante  per accedere ai parametri generali della pompa di calore.

Passo 2: Scorrere i codici dei parametri principali utilizzando i pulsanti  e  e convalidare premendo su .

Passo 3: Per modificare il parametro selezionato, utilizzate i pulsanti  e  poi convalidate premendo su .

Passo 4: Premete sul pulsante  per ritornare al menu principale.





4. Utilizzo

Tabella dei parametri principali

N°	Descrizione	Valore predefinito	Variazione
P01	Modificare la temperatura di riscaldamento	27°C	15 - 40°C
P02	Modificare la temperatura di raffreddamento	27°C	8 - 28°C
P03	Modifica della temperatura in modalità automatica	27°C	8 - 40°C
P04	Delta di temperatura prima dell'avvio	1°C	1-18°C
P05	Si arresta una volta raggiunta la temperatura	1	1=ON ; 0=OFF

4.11 valori di stato

Passo 1: Premete una volta sul pulsante  3sper accedere ai parametri generali della pompa di calore.

Passo 2: Scorrere i codici dei parametri principali utilizzando i pulsanti  e .

Passo 3: Premete sul pulsante  per ritornare al menu principale.

N°	OLD	Description	Valeur par défaut
01	08	Temperatura dell'acqua in entrata scambiatore	°C
02	09	Temperatura dell'acqua in uscita scambiatore	°C
03	01	Temperatura ambiente	°C
04	03	Temperatura gas in entrata compressore	°C
05	04	Temperatura gas in uscita compressore	°C
06	02	Temperatura gas evaporatore	°C
07	07	Temperatura gas in uscita scambiatore	°C
08	--	EEV open degree	
09	24	Intensità alimentazione compressore	A
10		riservato	°C
11	19	DC voltaggio	V
12	20	Frequenza	Hz
13	25	Velocità di rotazione ventilatore 1	tr/min
14	25	Velocità di rotazione ventilatore 2	tr/min

5. Messa in servizio

5.1 Messa in servizio

Condizioni d'uso

Affinché la pompa di calore funzioni normalmente, la temperatura ambiente dell'aria deve essere compresa tra -5°C e 43°C.

Raccomandazioni preliminari

Prima della messa in servizio della pompa di calore:

- ✓ Accertarsi che l'apparecchio sia fissato saldamente e stabile.
- ✓ Accertarsi che il manometro indichi una pressione superiore a 80 psi.
- ✓ Accertarsi che i cavi elettrici siano collegati correttamente ai rispettivi morsetti.
- ✓ Controllare la messa a terra.
- ✓ Accertarsi che i raccordi idraulici siano ben stretti e che non vi siano perdite d'acqua.
- ✓ Accertarsi che l'acqua circoli bene nella pompa di calore e che la portata sia sufficiente.
- ✓ Rimuovere qualsiasi oggetto inutile o attrezzo dall'area circostante l'apparecchio.

Messa in servizio

1. Attivare la protezione dell'alimentazione elettrica dell'apparecchio (interruttore differenziale e interruttore automatico).
2. Attivare la pompa di circolazione se non è servo-controllata.
3. Controllare l'apertura del by-pass e delle valvole di regolazione.
4. Attivare la pompa di calore premendo una volta 
5. Regolare l'orologio del telecomando.
6. Selezionare la temperatura desiderata utilizzando una delle modalità del telecomando.
7. Il compressore della pompa di calore si attiva dopo qualche istante.

Ora basta aspettare che venga raggiunta la temperatura desiderata.

ATTENZIONE: In condizioni normali, una pompa di calore adeguata scalda l'acqua della vasca di 1°C fino 2°C al giorno. È, quindi, del tutto normale non avvertire una differenza di temperatura nel sistema quando la pompa di calore è in moto.
Una piscina riscaldata deve essere coperta per evitare dispersioni di calore.



5.2 Servo-controllo di una pompa di circolazione

Si vous avez raccordé une pompe de circulation aux bornes P1 et P2, celle-ci est automatiquement alimentée lorsque la pompe à chaleur fonctionne.

5. Messa in servizio

5.3 Uso del manometro

Il manometro controlla la pressione del fluido frigorifero contenuto nella pompa di calore. I valori che indica possono variare considerevolmente secondo il clima, la temperatura e la pressione atmosferica.

Quando la pompa di calore è in moto:

La lancetta del manometro indica la pressione del fluido frigorifero.

Campo di utilizzo medio tra 250 e 400 PSI a seconda della temperatura ambiente e della pressione atmosferica.

Quando la pompa di calore è ferma:

La lancetta indica lo stesso valore della temperatura ambiente (entro qualche grado) e la pressione atmosferica corrispondente (fra 150 e 350 PSI al massimo).

Dopo un lungo periodo di non utilizzo :

Controllare il manometro prima di rimettere in moto la pompa di calore. Deve indicare almeno 80 PSI.

Se la pressione del manometro si abbassa troppo, la pompa di calore mostra un messaggio d'errore e si mette automaticamente in modalità di sicurezza.

Ciò significa che si è verificata una perdita di fluido frigorifero e che si deve chiamare un tecnico qualificato per ricaricarla.

5.4 Protezione antigelo



ATTENZIONE: Affinché il programma antigelo funzioni, la pompa di calore deve essere alimentata e la pompa di circolazione attivata. Se la pompa di circolazione è servo-controllata dalla pompa di calore, verrà attivata automaticamente.

Quando la pompa di calore è in modalità di attesa, il sistema controlla la temperatura ambiente e quella dell'acqua al fine di attivare, se necessario, il programma antigelo.

Il programma antigelo si attiva automaticamente quando la temperatura ambiente o quella dell'acqua sono inferiori a 2°C e quando la pompa di calore è ferma da più di 120 minuti.

Quando il programma antigelo è in funzione, la pompa di calore attiva il compressore e la pompa di circolazione per scaldare l'acqua fino a quando la temperatura dell'acqua supera i 2°C.

La pompa di calore esce automaticamente dalla modalità antigelo quando la temperatura ambiente è superiore o uguale a 2°C o quando l'utente attiva la pompa di calore.

6. Manutenzione e assistenza

6.1 Manutenzione e assistenza



ATTENZIONE: Prima di effettuare la manutenzione sull'apparecchio, accertarsi di averlo staccato dall'alimentazione elettrica.

Pulizia

L'alloggiamento della pompa di calore deve essere pulito con un panno umido. L'uso di detersivi e altri prodotti domestici potrebbe danneggiare la superficie dell'alloggiamento e alterarne le proprietà.

L'evaporatore nella parte posteriore della pompa di calore deve essere pulito con attenzione con un'aspirapolvere a spazzole morbide.

Manutenzione annuale

Le seguenti operazioni vanno eseguite da una persona qualificata almeno una volta all'anno.

- ✓ Effettuare i controlli di sicurezza.
- ✓ Controllare che i cavi elettrici siano intatti.
- ✓ Controllare il collegamento della messa a terra.
- ✓ Controllare lo stato del manometro e la presenza del fluido frigorifero

6.2 Sbrinamento

In bassa stagione, quando la temperatura ambiente è inferiore a 3°C, una pompa di calore ferma deve essere sottoposta a svernamento per evitare i danni provocati dal gelo.

Svernamento in 4 fasi



Passo 1

Staccare la pompa di calore dall'alimentazione elettrica

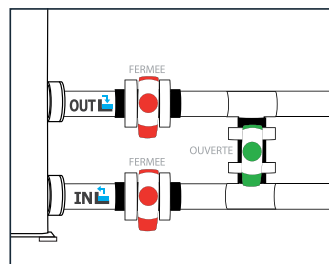

Passo 2

Aprire la valvola del bypass. Chiudere le valvole di ingresso e uscita.

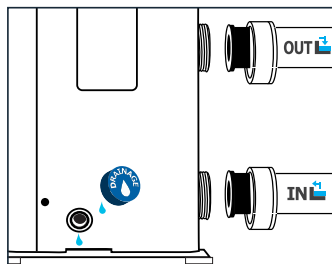

Passo 3

Svitare il tappo di scarico e le tubazioni dell'acqua per svuotare tutta l'acqua che si trova nella pompa di calore.

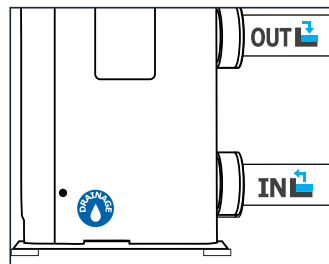

Passo 4

Riavvitare il tappo di scarico e i tubi oppure ostruirli con dei panni per impedire a corpi estranei di entrare nelle tubazioni. Coprire infine la pompa con l'apposita copertura invernale.



Se una pompa di circolazione è servo-controllata dalla pompa di calore, occorre svuotare anche questa.

7. Riparazioni



ATTENZIONE: In condizioni normali, una pompa di calore adeguata scalda l'acqua della vasca di 1°C fino 2°C al giorno. È, quindi, del tutto normale non avvertire una differenza di temperatura nel sistema quando la pompa di calore è in moto.

Una piscina riscaldata deve essere coperta per evitare dispersioni di calore.

7.1 Guasti e anomalie

Quando la pompa di calore memorizza un problema tecnico, compare il simbolo  così come un codice di errore al posto delle indicazioni di temperatura. Si prega di fare riferimento alla tabella di fronte per trovare le possibili cause di un'anomalia e le azioni da pianificare.

Esempi di codice di errore :

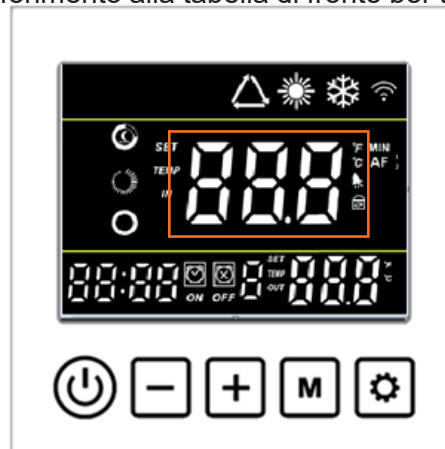

7.2 Parametri avanzati dei valori di stato







ATTENZIONE: Questa operazione serve a facilitare la manutenzione e le future riparazioni. Solo un professionista esperto è abilitato a modificare le impostazioni predefinite.







ATTENZIONE: Qualsiasi modifica dei parametri riservati comporta automaticamente l'annullamento della garanzia.

Le impostazioni del sistema possono essere controllate e regolate con il telecomando, seguendo questi passi

Passo 1: Premete contemporaneamente su  e  per 5 secondi per accedere nel menu dei parametri avanzati.

Passo 2: Scorrere i codici dei parametri principali utilizzando i pulsanti  e  e convalidare premendo su .

Passo 3: Per modificare il parametro selezionato, utilizzate i pulsanti  e  poi convalidate premendo su .

Passo 4: Premete sul pulsante  per ritornare al menu principale.

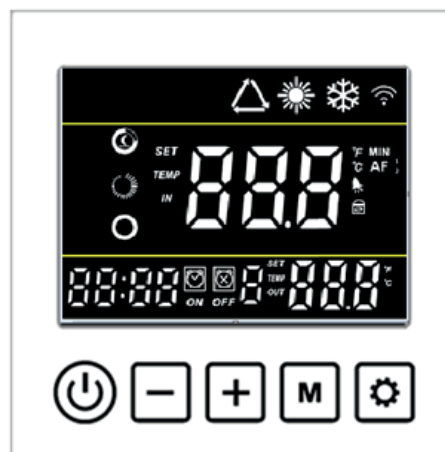

7. Riparazioni

7.2 Elenco delle anomalie

Codice	Errore	Possibili cause	Intervento
	Malfunzionamento del sensore di portata	Quantità d'acqua insufficiente nello scambiatore di calore	Controllare il funzionamento del circuito d'acqua e l'apertura delle valvole del by-pass
		Sensore della portata d'acqua difettoso	Sostituire il contattore della portata d'acqua
E04	Protezione antigelo	La protezione si attiva quando la temperatura ambiente è troppo bassa e l'apparecchio è in modalità di attesa	Non è necessario alcun intervento
E05 E06	Protezione alta e bassa pressione	Portata d'acqua insufficiente	Controllare il funzionamento della pompa dell'acqua e l'apertura delle valvole di ingresso/uscita del by-pass
		Sovraccarico di fluido refrigerante	Regolare di nuovo la quantità di fluido frigorifero
		Valvola a 4 vie difettosa	Sostituire la valvola
		Pressostato scollegato o difettoso	Ricollegare o sostituire il pressostato
E09	Problema di collegamento fra la scheda a circuito stampato e il telecomando cablato	Cattivo collegamento	Controllare i cavi di collegamento tra il telecomando e la scheda a circuito stampato
		Telecomando cablato difettoso	Sostituire il telecomando
		Scheda a circuito stampato difettosa	Sostituire la scheda a circuito stampato
E10	Problema di collegamento tra la scheda elettronica e il modulo inverter	Cattivo collegamento	Controllare i cavi di collegamento tra il telecomando e la scheda a circuito stampato
		Modulo inverter difettoso	Sostituire il modulo inverter
		Scheda a circuito stampato difettosa	Sostituire la scheda a circuito stampato
E11	Problema al sensore della valvola di espansione elettronica	Sensore non collegato o difettoso	Ricollegare o cambiare il sensore
E12	Temperatura dell'aria sfiatata troppo alta	Gas refrigerante insufficiente	Regolare di nuovo la quantità di fluido frigorifero
E15	Malfunzionamento del sensore della temperatura dell'acqua in ingresso	Il sensore è collegato male o difettoso	Ricollegare o sostituire il sensore
E16	Malfunzionamento del sensore dell'evaporatore	Il sensore è collegato male o difettoso	Ricollegare o sostituire il sensore
E18	Malfunzionamento del sensore della temperatura dell'aria in uscita	Il sensore è collegato male o difettoso	Ricollegare o sostituire il sensore
E20	Protezione del modulo inverter	Modulo inverter difettoso	Ripristinare l'alimentazione della pompa di calore Sostituire il modulo inverter
E21	Malfunzionamento del sensore della temperatura esterna	Il sensore è collegato male o difettoso	Ricollegare o sostituire il sensore
E22	Differenza di temperatura troppo elevata tra la temperatura dell'acqua in ingresso e quella in uscita	Flusso d'acqua troppo basso o nessun flusso	Controllare la pompa di filtrazione e i collegamenti dell'acqua
E23	Temperatura dell'acqua in uscita troppo bassa per la modalità raffreddamento	Portata d'acqua troppo debole	Controllare il funzionamento della pompa dell'acqua e l'apertura delle valvole di ingresso/uscita del by-pass
E27	Malfunzionamento del sensore della temperatura dell'acqua in uscita	Il sensore è collegato male o difettoso	Ricollegare o sostituire il sensore
E29	Malfunzionamento del sensore della temperatura dell'acqua in entrata	Il sensore è collegato male o difettoso	Ricollegare o sostituire il sensore
E32	Temperatura dell'acqua troppo alta all'uscita per il riscaldamento	Portata d'acqua troppo debole	Controllare il funzionamento della pompa dell'acqua e l'apertura delle valvole di ingresso/uscita del by-pass
E33	Temperatura dell'evaporatore troppo alta (>60°C) per la modalità raffreddamento	Il ventilatore non funziona o le entrate/uscite sono bloccate	Verificare il corretto funzionamento del ventilatore
		Sovraccarico del liquido refrigerante	Riaggiustare la carica del liquido refrigerante
E34	Malfunzionamento del compressore	Compressore fuori servizio	Sostituire il compressore
E35	Malfunzionamento del compressore	Sovraccorrente del compressore	Sostituire il compressore o il suo modulo di controllo
E36	Malfunzionamento dell'uscita del compressore	Problema di connessione tra il compressore e il suo modulo di controllo	verificare la connessione tra il compressore e il suo modulo
E37	Malfunzionamento del modulo IPM	Il modulo IPM è spento	Riavviare la pompa o sostituire il modulo
E39	Malfunzionamento del modulo PFC	Il modulo PFC è spento	Riavviare la pompa o sostituire il modulo
E40	Tensione di alimentazione continua troppo alta	Controllare la tensione di alimentazione	Rivedere il cablaggio elettrico o sostituire il modulo
E41	Tensione di alimentazione continua troppo bassa	Controllare la tensione di alimentazione	Rivedere il cablaggio elettrico o sostituire il modulo
E42	Mal funzionamento del sensor del intercambiador	Sensor desconectado o defectuoso	Reconecte o reemplaza el sensor
E43	Tensione di alimentazione alternata troppo alta	Controllare la tensione di alimentazione	Rivedere il cablaggio elettrico o sostituire il modulo
E44	Tensione di alimentazione CA troppo bassa	Controllare la tensione di alimentazione	Rivedere il cablaggio elettrico o sostituire il modulo
E45	Operatore subacqueo E2 difettoso	Controlla il driver	Aggiorna software o sostituisci modulo
E46	Malfunzionamento del motore del ventilatore	Cattivo collegamento	Ricollegare la ventola
		Il motore della ventola è difettoso	Sostituire il motore della ventola
E47	Tensione di alimentazione CA troppo bassa	Tensione di alimentazione troppo alta	Controllare la tensione di alimentazione o sostituire il modulo

8. Riciclaggio

8.1 Riciclaggio della pompa di calore

L'apparecchio è a fine vita e si desidera gettarlo o sostituirlo. Non gettarlo nel cestino della spazzatura.

Una pompa di calore deve essere smaltita a parte per essere eventualmente riutilizzata, riciclata o adeguata. Contiene sostanze potenzialmente nocive per l'ambiente ma che vengono eliminate o neutralizzate dal riciclaggio.

VI SONO TRE SOLUZIONI:

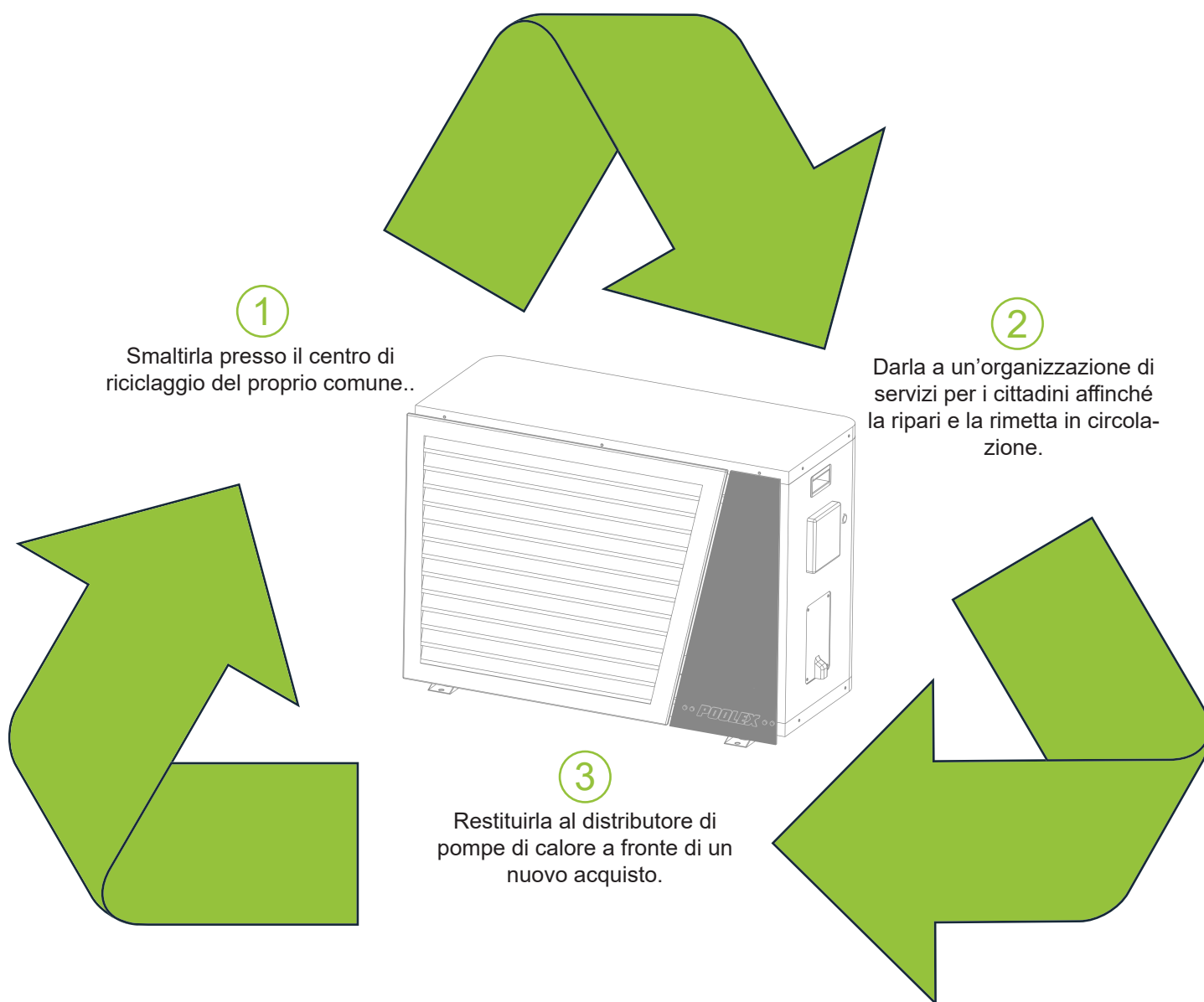

9. Garanzia

9.1 Condizioni generali di garanzia

La società Poolstar fornisce al proprietario originario una garanzia di tre (3) anni contro i difetti nei materiali e di fabbricazione della pompa di calore Poolex Dreamline Premium Inverter.

Il compressore ha una garanzia di sette (7) anni.

Lo scambiatore di calore con tubi in titanio una garanzia di quindici (15) anni contro la corrosione chimica, salvo in caso di danni dovuti al gelo.

Gli altri componenti del condensatore sono garantiti per tre (3) anni.

La garanzia entra in vigore alla data della prima fattura.

La garanzia non si applica nei casi seguenti:

- Malfunzionamento o danno derivante da un'installazione, da un utilizzo o da una riparazione non conforme alle istruzioni di sicurezza.
- Malfunzionamento o danni dovuti ad agenti chimici non idonei per la piscina.
- Malfunzionamento o danni dovuti a condizioni non idonee all'uso dell'apparecchio.
- Danni dovuti a negligenza, a un incidente o a cause di forza maggiore.
- Malfunzionamento o danno derivante dall'uso di accessori non autorizzati.

Le riparazioni nel periodo di garanzia devono essere approvate prima di essere effettuate e affidate a un tecnico autorizzato. La garanzia decade se l'apparecchio viene riparato da una persona non autorizzata dalla società Poolstar.

Le parti in garanzia saranno sostituite o riparate a discrezione di Poolstar. Le parti difettose devono essere rese ai nostri laboratori durante il periodo di garanzia per essere prese in consegna. La garanzia non copre le spese di manodopera o sostituzione non autorizzate. La resa delle parti difettose non è coperta dalla garanzia.

Gentile Signora/ Gentile Signore,

La preghiamo di dedicare qualche minuto alla compilazione del modulo di registrazione della garanzia che troverà nel nostro sito Internet:

<http://support.poolex.fr/>

La ringraziamo della Sua fiducia e Le auguriamo un buon bagno.

I Suoi dati potrebbero essere trattati conformemente alla legge Informatique et Liberté (normativa francese in materia di tutela della privacy) del 6 gennaio 1978 e non saranno divulgati a terzi.

10. Appendici

10.1 Schemi di cablaggio

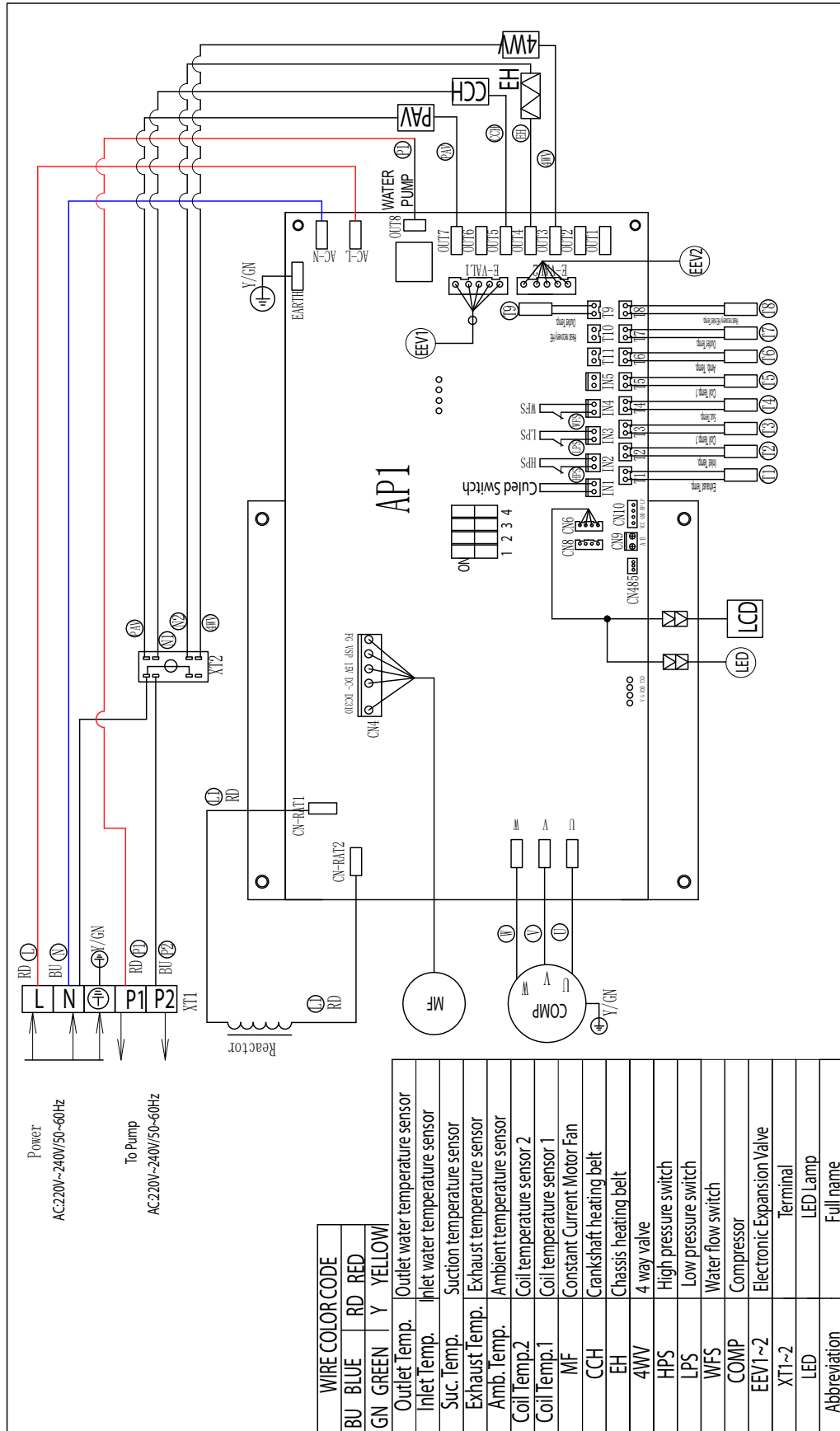

POOLEX

 RoHS CE

ASSISTENZA TECNICA
www.poolex.fr