

POOLEX

SILVERLINE **FI**

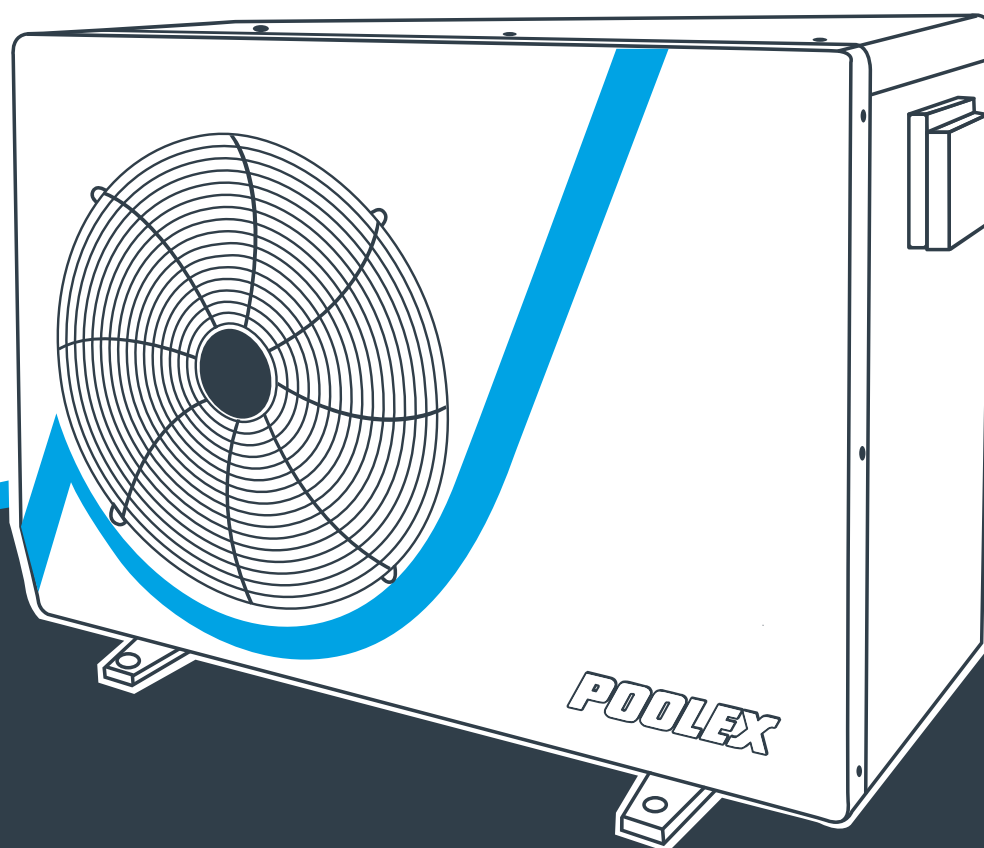

MANUALE D'INSTALLAZIONE E D'USO
della vostra pompa di calore

Avvertenze



Questa pompa di calore contiene un refrigerante infiammabile R32.

Qualsiasi intervento sul circuito frigorifero è vietato senza una valida autorizzazione.

Prima di lavorare sul circuito del refrigerante, sono necessarie le seguenti precauzioni per un lavoro sicuro.

1. Procedura di lavoro

Il lavoro deve essere eseguito secondo una procedura controllata, al fine di minimizzare il rischio di presenza di gas o vapori infiammabili durante l'esecuzione dei lavori.

2. Area di lavoro generale

Tutte le persone della zona devono essere informate della natura dei lavori in corso. Evitare di lavorare in un'area ristretta. L'area intorno all'area di lavoro deve essere divisa, assicurata e deve essere prestata particolare attenzione alle fonti vicine di fiamme o di calore.

3. Verifica della presenza di refrigerante

L'area deve essere controllata con un rilevatore di refrigerante adatto prima e durante il lavoro per garantire che non ci sia gas potenzialmente infiammabile. Assicurarsi che l'apparecchiatura di rilevamento delle perdite utilizzata sia idonea per i refrigeranti infiammabili, ovvero che non produca scintille, che sia adeguatamente sigillata o che abbia sicurezza interna.

4. Presenza di estintore

Se devono essere eseguiti lavori a caldo sull'attrezzatura di refrigerazione o su qualsiasi parte associata, devono essere disponibili attrezzature di estinzione adeguate. Installare un estintore a polvere o CO2 vicino all'area di lavoro.

5. Nessuna fonte di fiamma, calore o scintilla

È assolutamente vietato utilizzare una fonte di calore, fiamme o scintille nelle immediate vicinanze di una o più parti o tubazioni contenenti o contenenti un refrigerante infiammabile. Tutte le fonti di accensione, incluso il fumo, devono essere sufficientemente lontane dal luogo di installazione, riparazione, rimozione e smaltimento, durante i quali un refrigerante infiammabile può essere rilasciato nell'area circostante. Prima di iniziare il lavoro, l'ambiente dell'apparecchiatura deve essere controllato per garantire che non vi siano rischi di infiammabilità. I cartelli «No smoking» devono essere affissi.

6. Area ventilata

Assicurarsi che l'area sia all'aria aperta o adeguatamente ventilata prima di intervenire sull'impianto o di eseguire lavori a caldo. Una certa ventilazione deve essere mantenuta durante la durata del lavoro.

7. Controlli delle apparecchiature di refrigerazione

Quando i componenti elettrici vengono sostituiti, devono essere adatti allo scopo previsto e alle specifiche appropriate. È possibile utilizzare solo le parti del produttore. In caso di dubbi, consultare il servizio tecnico del produttore. I seguenti controlli devono essere applicati agli impianti che utilizzano refrigeranti infiammabili:

- *La dimensione del carico è in accordo con le dimensioni della stanza in cui sono installate le stanze contenenti il refrigerante;*
- *La ventilazione e le prese d'aria funzionano correttamente e non sono ostruite;*
- *Se si utilizza un circuito di refrigerazione indiretto, è necessario controllare anche il circuito secondario.*
- *La marcatura sull'attrezzatura rimane visibile e leggibile. Segni e segni illeggibili devono essere corretti;*
- *I tubi o componenti di refrigerazione sono installati in una posizione in cui è improbabile che possano essere esposti a una sostanza che potrebbe corrodere i componenti contenenti refrigerante*

8. Verifica degli apparecchi elettrici

La riparazione e la manutenzione dei componenti elettrici devono includere i primi controlli di sicurezza e le procedure di ispezione dei componenti. Se c'è un difetto che potrebbe compromettere la sicurezza, nessun alimentatore deve essere collegato al circuito fino a quando il problema non viene risolto.

I controlli di sicurezza iniziali devono includere:

- *Che i condensatori siano scaricati: questo deve essere fatto in modo sicuro per evitare la possibilità di scintille;*
- *Nessun componente elettrico o cablaggio è esposto durante il caricamento, il recupero o lo spurgo dell'impianto del gas refrigerante;*
- *C'è continuità di messa a terra.*

Ringraziamenti

Gentile cliente,

La ringraziamo per il Suo acquisto e per la sua fiducia nei nostri prodotti.

Essi sono il risultato di anni di ricerche nella progettazione e produzione di pompe di calore per piscine. Il nostro scopo è di fornir. Le un prodotto di qualità con prestazioni fuori dal comune.

Abbiamo preparato questo manuale con la massima cura affinché Lei possa sfruttare al meglio la Sua pompa di calore Poolex.

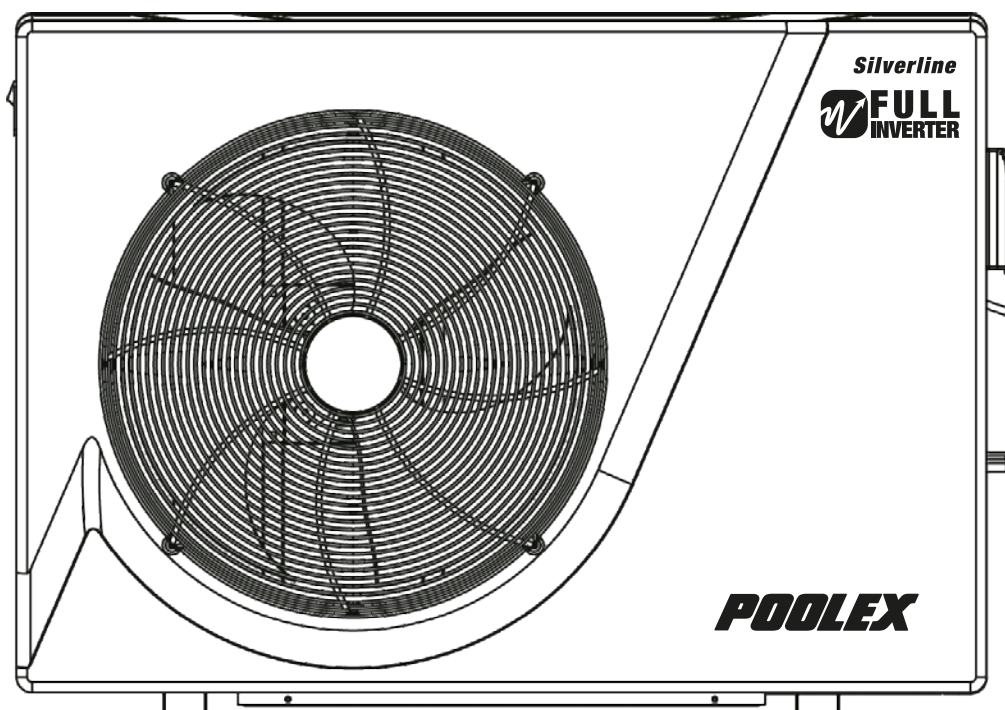



LEGGERE ATTENTAMENTE



**Le presenti istruzioni per l'installazione sono parte integrante del prodotto.
L'utente deve fornirle all'installatore e conservarle.
In caso di perdita del manuale, consultare il sito:**

www.poolex.fr

Le indicazioni e avvertenze contenute nel presente manuale vanno lette attentamente e comprese poiché forniscono importanti informazioni sulla manipolazione e sul funzionamento della pompa di calore in tutta sicurezza. **Il manuale va conservato in un luogo accessibile per facilitarne le successive consultazioni.**

L'installazione deve essere effettuata da un professionista conformemente alle norme vigenti e alle istruzioni del fabbricante. Un errore d'installazione può provocare lesioni fisiche a persone o animali e anche danni meccanici per i quali il fabbricante non può in nessun caso essere considerato responsabile.

Dopo avere rimosso la pompa di calore dall'imballaggio, verificarne il contenuto per segnalare eventuali danni.

Prima di collegare la pompa di calore, assicurarsi che le informazioni fornite dal presente manuale siano compatibili con le condizioni d'installazione effettive e non superino i limiti massimi autorizzati per questo prodotto.

In caso di difetti e/o malfunzionamento della pompa di calore, staccarla dall'alimentazione elettrica e non cercare di riparare il guasto.

La riparazione deve essere effettuata solo da un servizio di assistenza tecnica autorizzato, utilizzando parti di ricambio originali. Il mancato rispetto di quanto sopra può incidere negativamente sul funzionamento sicuro della pompa di calore.

Per garantire l'efficacia e il buon funzionamento della pompa di calore, è importante assicurarne la regolare manutenzione conformemente alle istruzioni fornite.

Nel caso in cui la pompa di calore venga venduta o ceduta, assicurarsi sempre che, insieme al materiale, venga trasmessa al nuovo proprietario tutta la documentazione tecnica.

Questa pompa di calore è solo adatta al riscaldamento di una piscina. Qualsiasi altro uso è considerato non idoneo, non corretto e persino pericoloso.

Tutte le responsabilità contrattuali o extracontrattuali del fabbricante / distributore saranno considerate decadute nel caso di danni provocati da errori di installazione o funzionamento o dal mancato rispetto delle istruzioni fornite nel presente manuale o delle norme d'installazione vigenti per l'attrezzatura oggetto del presente documento.

Sommario

1. Generalità	6
1.1 Condizioni generali di consegna	6
1.2 Istruzioni di sicurezza	6
1.3 Trattamento dell'acqua	7
2. Descrizione	8
2.1 Contenuto del pacco	8
2.2 Caratteristiche generali	8
2.3 Caratteristiche tecniche	9
2.4 Dimensioni dell'apparecchio	10
2.5 Vista esplosa	11
3. Installazione	12
3.1 Requisiti preliminari	12
3.2 Ubicazione	12
3.3 Schema dell'installazione	13
3.4 Collegamento del kit di evacuazione delle condense	13
3.5 Installazioni dell'apparecchio sui supporti silenziosi	13
3.6 Collegamento idraulico	14
3.7 Installazione elettrica	16
3.8 Collegamento elettrico	17
4. Utilizzo	18
4.1 Unità di comando cablata	18
4.2 Visualizzazione dell'unità di comando	18
4.3 Scelta delle modalità di funzionamento	19
4.4 Impostazioni della temperatura di funzionamento	19
4.5 Parametri	19
4.6 Impostazione dell'orologio	20
4.7 Programmazione Avvio/Arresto	21
4.8 Bloccaggio dell'unità di comando	21
4.9 Valore di stato	22
5. Messa in funzione	24
5.1 Messa in funzione	24
5.2 Asservimento di una pompa di circolazione	24
5.3 Utilizzo del manometro	25
5.4 Protezione antigelo	25
6. Manutenzione e cura	26
6.1 Manutenzione e cura	26
6.2 Sbrinamento	26
7. Riparazione	27
7.1 Guasti e anomalie	27
7.2 Lista delle anomalie	28
7.3 Errore modulo inverter	28
7.4 Schema di cablaggio	29
8. Riciclaggio	30
8.1 Riciclaggio della pompa di calore	30
9. Garanzia	31
9.1 Condizioni generali della garanzia	31

1. Aspetti generali

1.1 Condizioni generali di consegna

Tutto il materiale, anche franco trasporto e imballaggio, viaggia a rischio e pericolo del destinatario.

La persona responsabile della ricezione dell'apparecchio deve effettuare un controllo visivo per individuare eventuali danni subiti dalla pompa di calore durante il trasporto (circuiti refrigerante, carrozzeria, scatola dei comandi elettrica, telaio). Se individua dei danni avvenuti durante il trasporto, tale persona deve annotarli per iscritto sulla bolla di consegna dello spedizioniere e confermarli entro 48 ore per lettera raccomandata allo spedizioniere stesso.



L'apparecchio deve sempre essere conservato e trasportato in posizione verticale su un bancale e nell'imballaggio originario. Se è conservato o trasportato in posizione orizzontale, aspettare almeno 24 ore prima di collegarlo all'alimentazione elettrica.

1.2 Istruzioni di sicurezza



ATTENZIONE: Leggere attentamente le istruzioni di sicurezza prima di utilizzare l'apparecchio. Le istruzioni riportate di seguito sono essenziali per la sicurezza e, pertanto, vanno seguite rigorosamente.

Durante l'installazione e la manutenzione

L'installazione, l'accensione, la manutenzione e la riparazione possono essere effettuate solo da una persona qualificata, conformemente alle norme vigenti.

Prima di effettuare qualsiasi intervento sull'apparecchio (installazione, messa in funzione, uso, manutenzione), la persona incaricata dovrà essere a conoscenza di tutte le istruzioni contenute nel manuale d'installazione della pompa di calore e delle caratteristiche tecniche.

L'apparecchio non va installato in nessun caso vicino a una fonte di calore, a materiali combustibili o a una presa d'aria dell'edificio.

Se la pompa di calore non viene posta in un luogo ad accesso limitato, è obbligatorio installare l'apposita griglia di protezione.

Al fine di evitare gravi ustioni, non calpestare le tubazioni durante l'installazione, la riparazione e la manutenzione.

Al fine di evitare gravi ustioni, prima di effettuare qualsiasi intervento sul circuito refrigerante, spegnere la pompa di calore e attendere qualche minuto prima di collocare i sensori di temperatura o di pressione.

Durante la manutenzione della pompa di calore, controllare il livello del fluido frigorigeno.

Verificare che i pressostati di alta e bassa pressione siano connessi correttamente al circuito refrigerante e che interrompano il circuito elettrico in caso di attivazione, durante il controllo annuale di tenuta dell'apparecchio.

Verificare che non vi siano tracce di corrosione o macchie d'olio attorno ai componenti del circuito refrigerante.

1. Aspetti generali

Durante l'uso

Al fine di evitare gravi lesioni, non toccare mai il ventilatore quando è in moto.

Tenere la pompa di calore fuori dalla portata dei bambini al fine di evitare gravi lesioni provocate dalle pale dello scambiatore di calore.

Non mettere mai in moto l'apparecchio se non c'è acqua nella piscina o se la pompa di circolazione è ferma.

Se necessario, verificare la portata dell'acqua ogni mese e pulire il filtro.

Durante la pulizia

Staccare l'apparecchio dall'alimentazione elettrica.

Chiudere le valvole di ingresso e uscita dell'acqua.

Non introdurre nulla nelle prese d'entrata e uscita dell'aria o dell'acqua.

Non sciacquare l'apparecchio con getti d'acqua.

Durante la riparazione

Effettuare gli interventi sul circuito refrigerante secondo le norme di sicurezza vigenti.

La brasatura deve essere effettuata da un saldatore qualificato.

In caso di sostituzione di un componente refrigerante difettoso, utilizzare solo parti certificate dal nostro centro tecnico.

In caso di sostituzione di tubazioni, per la riparazione possono essere usati solo tubi di rame conformi alla norma NF EN12735-1.

Durante le prove sotto pressione per individuare eventuali perdite:

Per evitare il rischio di incendi o esplosioni, non usare mai ossigeno o aria secca.

Utilizzare azoto secco o un misto di azoto e refrigerante.

La pressione di prova alta e bassa non deve superare i 42 bar.

1.3 Trattamento dell'acqua

Le pompe di calore per piscine Poolex possono essere usate con tutti i sistemi di trattamento dell'acqua. Tuttavia, è assolutamente necessario che il sistema di trattamento (pompe dosatrici Cl, pH, Br e/o elettrolizzatore) sia installato dopo la pompa di calore nel circuito idraulico.

Per evitare il deterioramento della pompa di calore, il pH dell'acqua deve essere mantenuto fra 6,9 e 8,0.

2. Descrizione

2.1 Contenuto della confezione

- ✓ La pompa di calore Poolex Silverline FI
- ✓ 2 raccordi idraulici ingresso/ uscita (50mm di diametro)
- ✓ Prolunga per il pannello di comando remoto
- ✓ Il presente manuale d'installazione e d'uso
- ✓ Kit di scarico della condensa
- ✓ **Copertura invernale**
- ✓ **4 pattini antivibrazioni (fissaggi non in dotazione)**

2.2 Caratteristiche generali

La pompa di calore Poolex ha le seguenti caratteristiche:

- ▶ Un dispositivo con certificazione CE conforme alla direttiva europea RoHS.
- ▶ Alte prestazioni che consentono di risparmiare fino all'80% di energia rispetto a un sistema di riscaldamento classico.
- ▶ Un fluido frigorifero R32 ecologico, pulito ed efficace.
- ▶ Un compressore, di un marchio leader, affidabile e ad alte prestazioni.
- ▶ Un evaporatore largo in alluminio idrofilo per un utilizzo a basse temperature.
- ▶ Un telecomando intuitivo di facile utilizzo.
- ▶ Un alloggiamento ABS ultrasensibile, con trattamento anti-UV e di facile manutenzione.
- ▶ Studiata per essere silenziosa.
- ▶ Un doppio sistema antigelo per evitare i danni provocati dal gelo :
 - Uno scambiatore di calore rivoluzionario con integrato un sistema antigelo brevettato,
 - Un sistema di monitoraggio intelligente per proteggere le tubazioni e il liner senza dovere svuotare la vasca d'inverno.

2. Descrizione

2.3 Caratteristiche tecniche

		Poolex Silverline FI				
Conditions de test		70	90	120	150	200
Aria ⁽¹⁾ 26°C Acqua ⁽²⁾ 26°C	Potenza termica (kW)	6.8~1.94	9.2~2.23	11.3~2.28	14.5~2.25	19.2~2.59
	Potenza en modalità inverter (kW)	3.31~1.54	4.75~2.23	5.77~2.08	7.31~2.25	10.47~2.59
	Consumo (kW)	1.05~0.15	1.46~0.16	1.86~0.13	2.43~0.14	3.14~0.16
	Consumo en modalità inverter (kW)	0.36~0.12	0.47~0.16	0.61~0.13	0.72~0.14	1.06~0.16
	COP (Coeff. di prestazione)	12.9~6.47	13.9~6.3	16.1~6.07	16.1~5.96	16.2~6.1
Aria ⁽¹⁾ 15°C Acqua ⁽²⁾ 26°C	Potenza termica (kW)	5.2~1.35	6.4~1.4	8.4~1.6	10.5~1.8	14.1~2.08
	Potenza en modalità inverter (kW)	2.7~1.35	3.54~1.45	4.39~1.6	5.28~1.8	7.17~2.08
	Consumo (kW)	1.11~0.21	1.44~0.22	1.83~0.21	2.29~0.24	3.07~0.26
	Consumo en modalità inverter (kW)	0.42~0.21	0.55~0.22	0.67~0.21	0.81~0.24	1.08~0.26
	COP (Coeff. di prestazione)	6.4~4.6	6.3~4.4	7.6~4.5	7.5~4.5	8.0~4.5
Aria ⁽¹⁾ 35°C Acqua ⁽²⁾ 27°C	Potenza refrigerante (kW)	3.24	4.0	5.20	6.52	8.73
	Consommation (kW)	0.81	1.04	1.27	1.59	2.15
	EER (Coeff. di prestazione)	3.88	3.8	4.1	4.1	4.06
Aria ⁽¹⁾ 15°C Acqua ⁽²⁾ 26°C MODE FIX	Potenza termica (kW)	5.2	6.4	8.4	10.5	14.16
	Consommation (kW)	1.10	1.44	1.83	2.29	3.07
	COP (Coeff. di prestazione)	4.95	4.4	4.5	4.5	4.6
Potenza massima (kW)	1.38	1.83	2.62	2.9	4.2	
Corrente massima (A)	8	10	13	15	21	
Alimentazione	220~240V / 50Hz					
Protezione	IPX4					
Intervallo di temperatura di riscaldamento	15°C~40°C					
Intervallo di temperatura di raffreddamento	8°C~28°C					
Intervallo di funzionamento	-7°C~43°C					
Dimensioni dell'apparecchio L×L×A (mm)	824*334*643			907*334*643	1104*354*743	
Peso dell'apparecchio (kg)	38.5	38.5	39.5	44.5	51	
Livello di pressione sonora a 1m (dBA) ⁽³⁾	37~50	37~51	38~52	40~54	40~54	
Livello di pressione sonora a 10m (dBA) ⁽³⁾	19~29	19~30	21~31	23~34	23~34	
Raccordo idraulico (mm)	PVC 50mm					
Scambiatore di calore	Cuve PVC et Serpentin Titane torsadé					
Portata d'acqua (m³/h)	2~4	3~4	4~6	5~7	7~9	
Marca del compressore	GMCC	GMCC	GMCC	MITSUBISHI	GMCC	
Tipo di compressore	Hermetic Rotary DC Inverter Compressor					
Refrigerante	R32					
Refrigerante caricato (kg)	0.45	0.45	0.6	0.65	1	
Motore del ventilatore	DC Fan Motor					
Perdita di carico (mCE)	1.1	1.1	1.1	1.1	1.1	
Volume mass. della piscina (m³) ⁽⁴⁾	30-45	40-50	45-65	65-80	80-110	
Telecomando	Schermo di controllo LCD retroilluminato cablato					
Modalità	Eco Booster & Eco Silence (Inverter) / Riscaldamento / Raffreddamento					

Le caratteristiche tecniche delle nostre pompe di calore sono fornite a titolo indicativo. Ci riserviamo il diritto di modificarle senza preavviso.

¹ Temperatura ambiente dell'aria

² Temperatura iniziale dell'acqua

³ Rumore a 1 m, e a 10 m secondo le Direttive EN ISO 3741 e EN ISO 354

⁴ Calcolato per una piscina privata interrata con copertura a bolle.

2. Description

2.4 Dimensioni dell'apparecchio

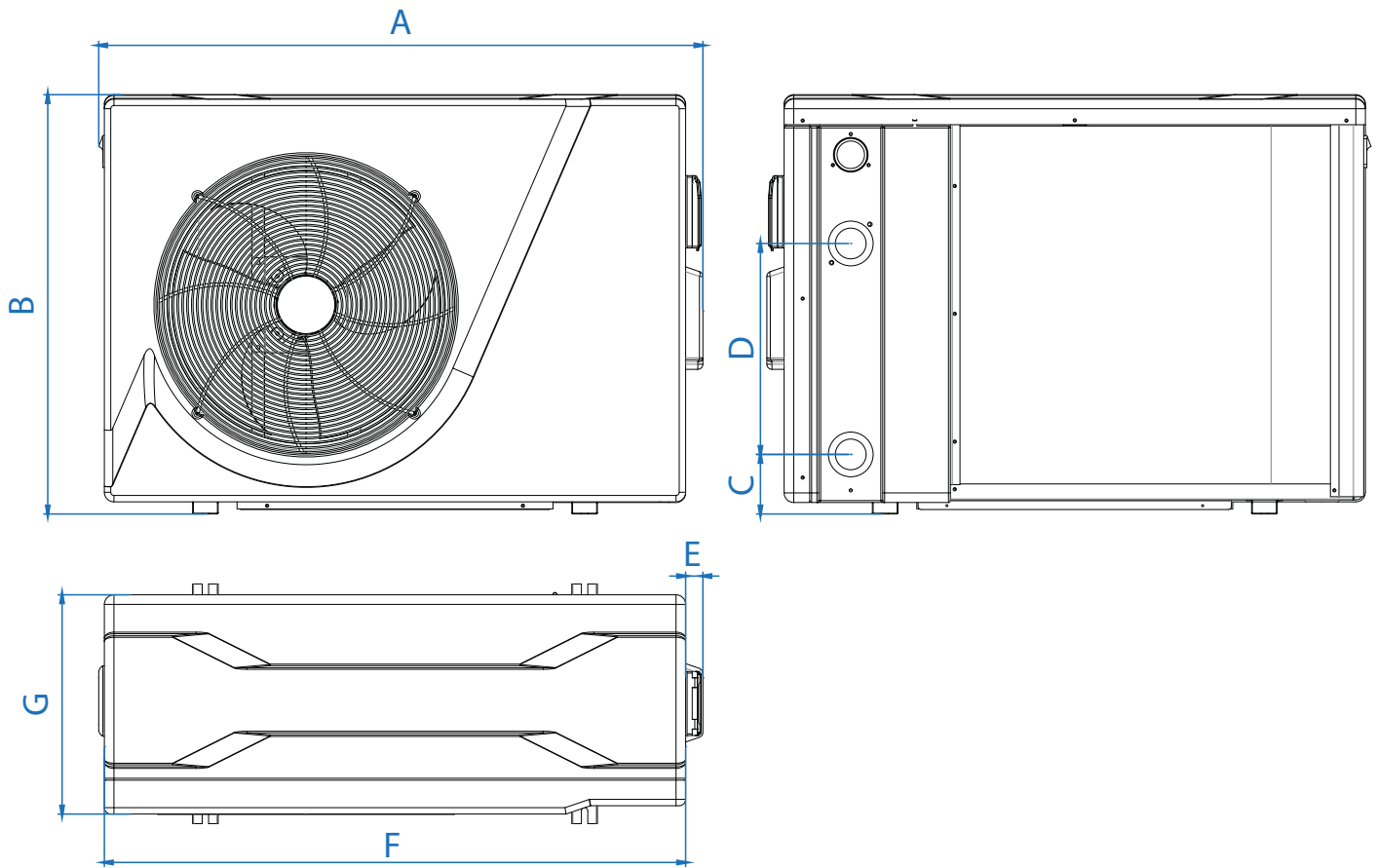

Dimensions en mm

Silverline FI	70 / 90 / 120	150	200
A	865	945	1143
B	656	656	756
C	103	93	71
D	260	330	350
E	27	27	27
F	829	909	1107
G	343	343	363

2. Descrizione

2.5 Disegno esploso

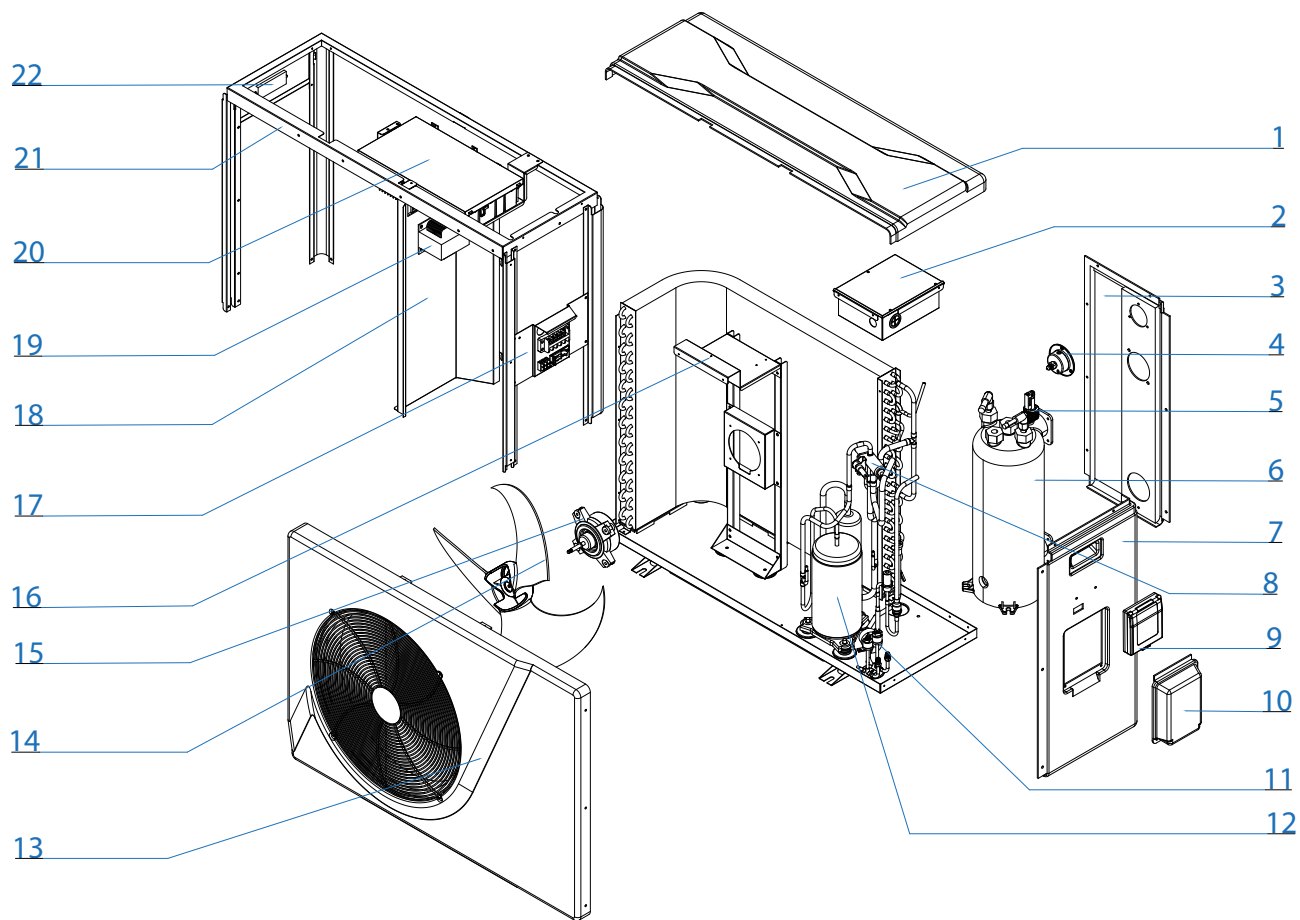

- | | |
|------------------------------------|--------------------------------|
| 1. Pannello superiore | 12. Compressore |
| 2. Unità di comando elettrico | 13. Pannello anteriore |
| 3. Pannello posteriore | 14. Elica del ventilatore |
| 4. Manometro | 15. Motore del ventilatore |
| 5. Sensore di flusso | 16. Supporto del ventilatore |
| 6. Scambiatore di calore | 17. Terminale elettrico |
| 7. Pannello destro | 18. Supporto centrale |
| 8. Tubature gas | 19. Trasformatore elettrico |
| 9. Unità di comando elettrico | 20. Unità di comando elettrico |
| 10. Coperchio dell'unità elettrica | 21. Telaio |
| 11. Sensore di pressione hp/bp | 22. Impugnatura destra |

3. Installazione



ATTENZIONE: L'installazione deve essere effettuata da un professionista.

Questo capitolo è solo a titolo indicativo e deve essere controllato e adattato, se necessario, a seconda delle condizioni di installazione.

3.1 Requisiti preliminari

Materiale necessario all'installazione della vostra pompa di calore

Un cavo di alimentazione adatto alla potenza dell'apparecchio.

Un kit by-pass e un insieme di tubi in PVC adatto alla vostra installazione, uno spelafili, colla per PVC e carta vetrata.

Un set di 4 ancoranti e viti a espansione adatti a fissare il vostro apparecchio al supporto.

Vi consigliamo di collegare l'apparecchio all'installazione utilizzando tubi in PVC flessibili per attenuare la propagazione delle vibrazioni.

Si possono utilizzare perni di fissaggio adatti per sollevare l'apparecchio.

3.2 Ubicazione

Osservare le seguenti regole per scegliere l'ubicazione della pompa di calore

1. Il luogo in cui verrà posto l'apparecchio deve essere facilmente accessibile per agevolare l'utilizzo e la manutenzione.
2. L'apparecchio deve essere installato al suolo e, preferibilmente, fissato su una superficie piana di cemento livellata. Assicurarci che la superficie sia sufficientemente stabile e che possa sostenere il peso dell'apparecchio.
3. Collocare un dispositivo di drenaggio dell'acqua vicino l'apparecchio per proteggere l'area in cui è installato.
4. Se necessario, l'apparecchio può essere sollevato utilizzando degli appositi piedini adatti a sostenerne il peso.
5. Controllare che l'apparecchio sia correttamente ventilato, che la bocchetta di uscita dell'aria non sia diretta verso le finestre degli edifici limitrofi e che non sia possibile il ritorno dell'aria di scarico. Inoltre, lasciare uno spazio sufficiente intorno all'apparecchio per le operazioni di assistenza e manutenzione.
6. L'apparecchio non deve essere installato in un ambiente esposto a olio, gas infiammabili, prodotti corrosivi, composti solforosi o vicino ad apparecchi ad alta frequenza.
7. Per evitare spruzzi di fango, non installare l'apparecchio vicino a una strada o un sentiero.
8. Per evitare di disturbare i vicini, installare l'apparecchio in modo che sia orientato verso la zona meno sensibile al rumore.
9. Tenere l'apparecchio quanto più fuori possibile dalla portata dei bambini.

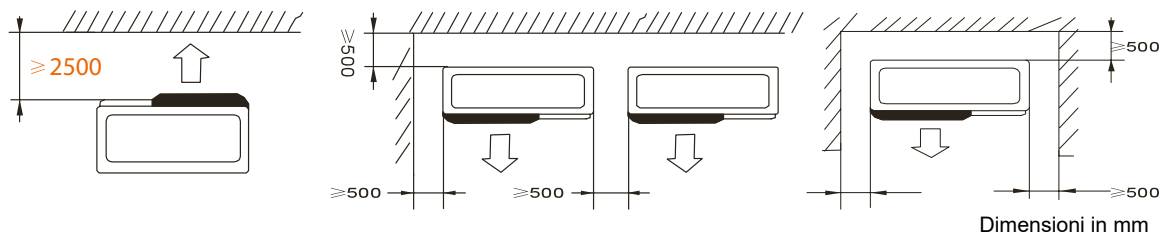

Non collocare nulla a meno di un metro di fronte alla pompa di calore.

Lasciare uno spazio vuoto di 50 cm ai lati e dietro la pompa di calore.

Non lasciare nessun ostacolo sopra o di fronte all'apparecchio!

3. Installazione

3.3 Schema d'installazione

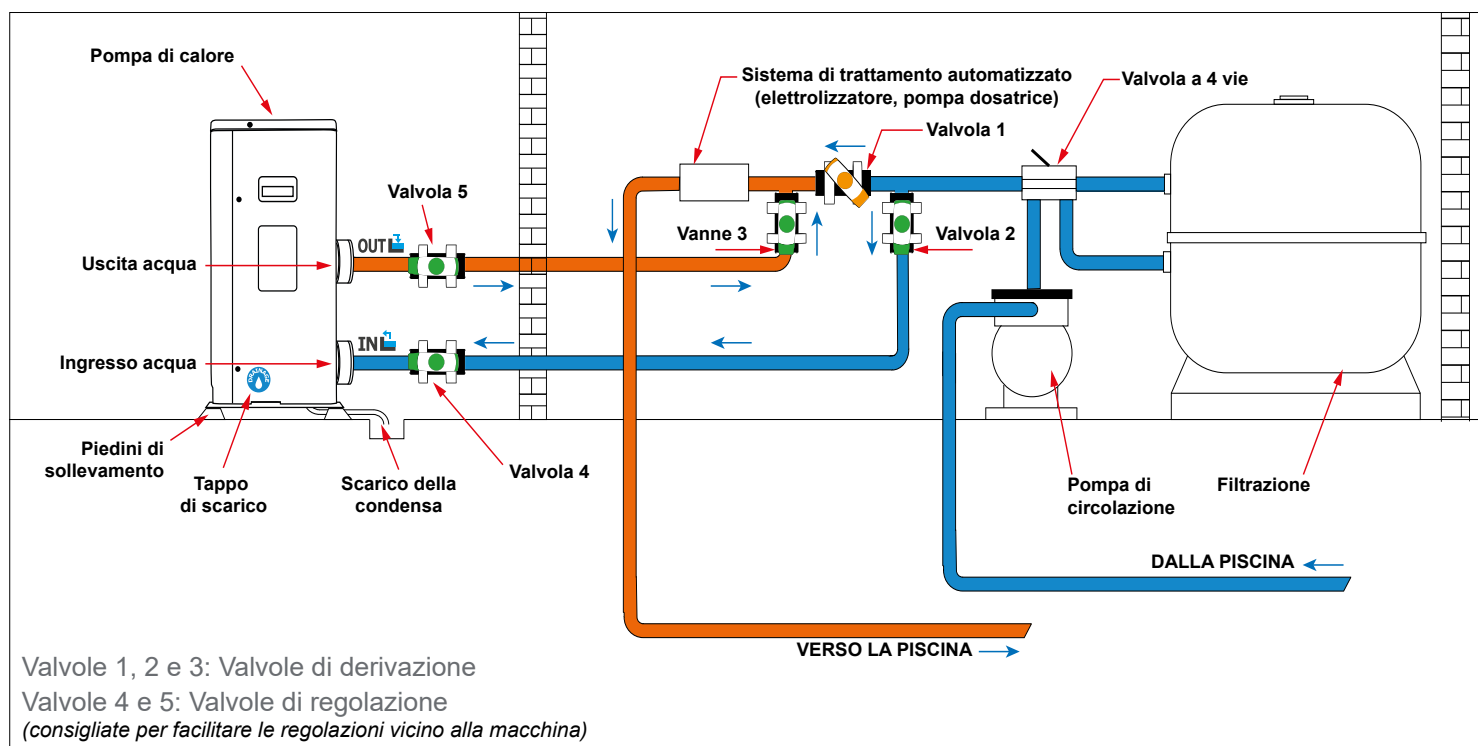

Legenda



Valvola semiaperta



Valvola aperta

3.4 Raccordo del kit di scarico della condensa

Quando è in moto, la pompa di calore è soggetta a formazione di condensa. Ciò provoca un deflusso d'acqua più o meno copioso a seconda del tasso di umidità. Per incanalare tale deflusso, consigliamo di installare il kit di scarico della condensa.

Come si installa il kit di scarico della condensa?

Installare la pompa di calore sollevandola di almeno 10 cm utilizzando dei piedini solidi e resistenti all'umidità, quindi collegare il tubo di scarico all'apertura situata sotto la pompa.

3.5 Installazione dell'apparecchio su supporti antirumore

Se si desidera ridurre al minimo il rumore provocato dalle vibrazioni della pompa di calore, la si può collocare su dei pattini antivibrazione.

A tal fine, basta porre un pattino tra ognuno dei piedini dell'apparecchio e il suo supporto, quindi fissare la pompa di calore al supporto con delle apposite viti.

3. Installazione



ATTENZIONE: L'installazione deve essere effettuata da un professionista.

Questo capitolo è solo a titolo indicativo e deve essere controllato e adattato, se necessario, a seconda delle condizioni di installazione.

3.6 Raccordo idraulico

Montaggio in by-pass

La pompa di calore deve essere collegata alla vasca utilizzando un montaggio in by-pass.

Un by-pass è un montaggio costituito da 3 valvole che consentono di regolare la portata d'acqua che circola nella pompa di calore.

Durante le operazioni di manutenzione, il by-pass consente di isolare la pompa di calore dal circuito senza fermare l'installazione.

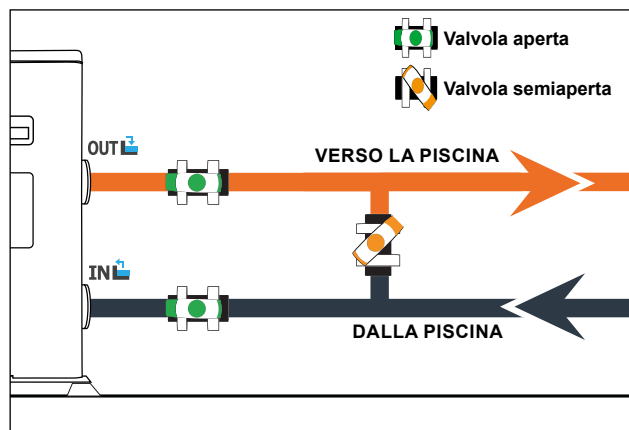

Realizzazione di un raccordo idraulico con il kit di by-pass



ATTENZIONE: Non fare scorrere acqua nel circuito idraulico nelle due ore che seguono l'applicazione della colla.

Passo 1 : Adottare le misure necessarie per tagliare i tubi

Passo 2 : Praticare un taglio dritto attraverso i tubi in PVC con una sega

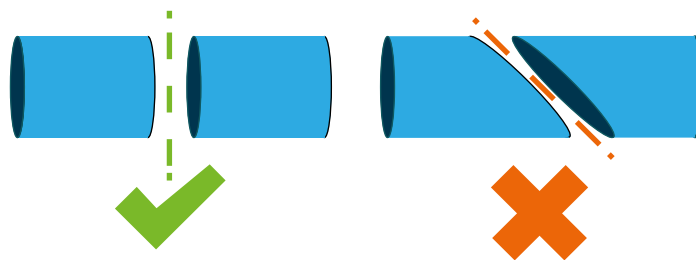

Passo 3 : Assemblare il circuito idraulico senza collegarlo per accertarsi che si adatti perfettamente all'installazione, quindi smontare i tubi da collegare.

Passo 4 : Smussare con della carta vetrata le estremità dei tubi tagliati

Passo 5 : Applicare uno spelafili sulle estremità dei tubi da collegare

Passo 6 : Applicare la colla sullo stesso punto.

Passo 7 : Assemblare i tubi.

Passo 7 : Rimuovere la colla rimanente dal PVC

Passo 8 : Lasciare asciugare per almeno due ore prima di mettere il circuito idraulico nell'acqua

3. Installazione

Montaggio in by-pass di una pompa di calore

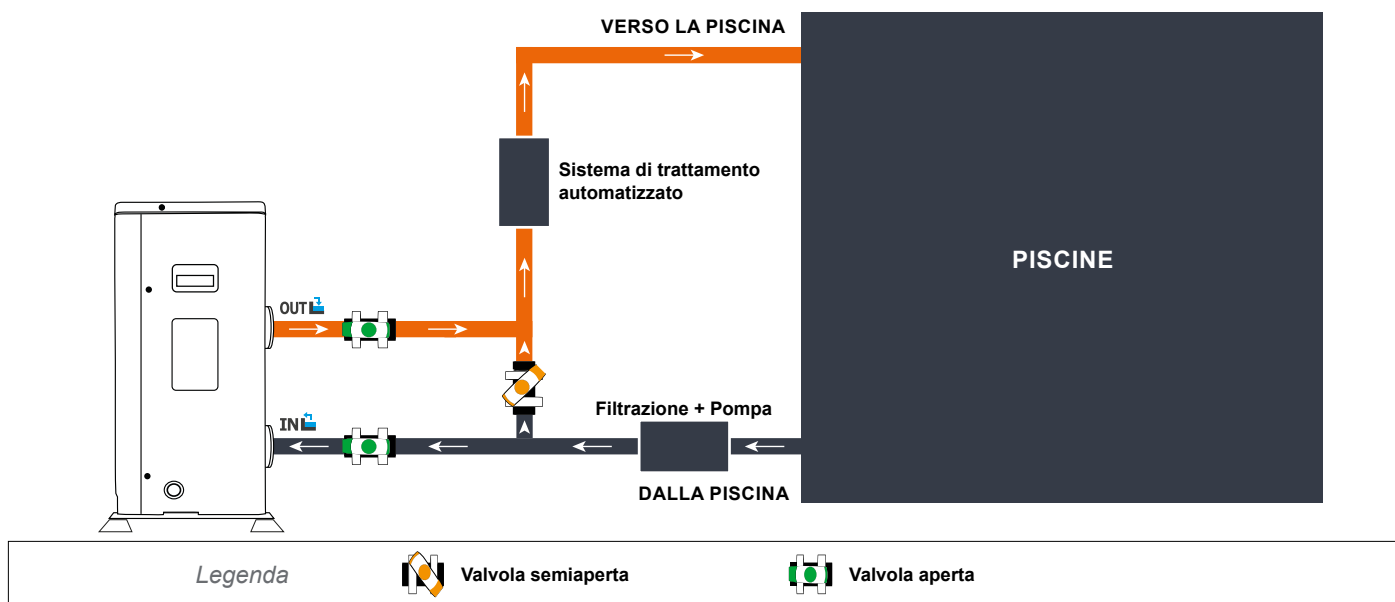

Montaggio in by-pass di più pompe di calore

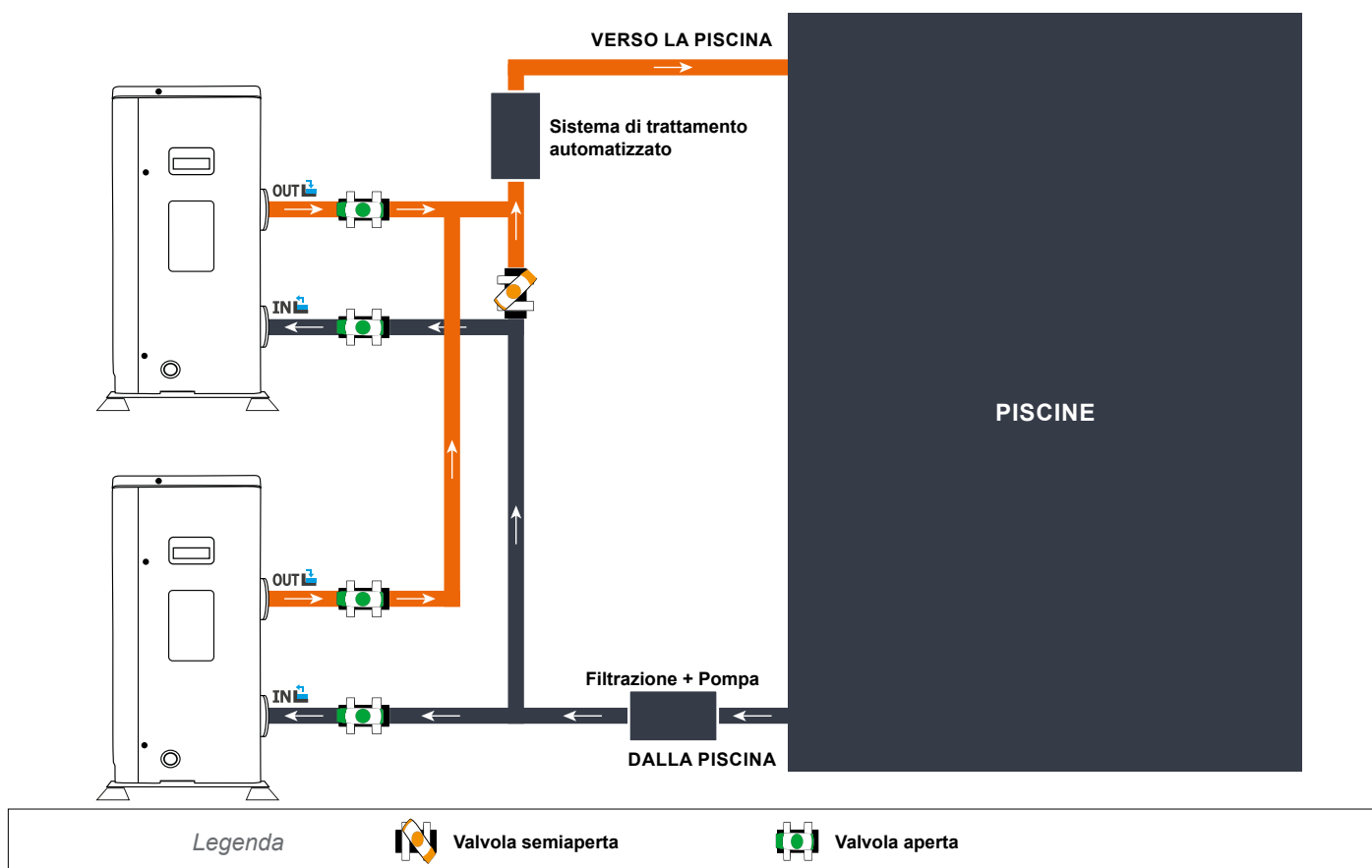

Il filtro a monte della pompa di calore deve essere pulito regolarmente affinché l'acqua del circuito sia pulita e, in tal modo, si evitino problemi di funzionamento dovuti alla sporcizia o all'intasamento del filtro.

3. Installazione



ATTENZIONE: L'installazione deve essere effettuata da un professionista.

Questo capitolo è solo a titolo indicativo e deve essere controllato e adattato, se necessario, a seconda delle condizioni di installazione.

3.7 Installazione elettrica

Per funzionare in tutta sicurezza e mantenere integra la vostra installazione elettrica, l'apparecchio deve essere collegato a un'alimentazione elettrica generale osservando le seguenti regole

A monte, l'alimentazione elettrica generale deve essere protetta da un interruttore differenziale di 30 mA

La pompa di calore deve essere collegata a un interruttore a curva D conforme (vedere la tabella di seguito) alle norme e regole vigenti nel paese in cui è installato il sistema.

Il cavo di alimentazione va adattato a seconda della potenza dell'apparecchio e della lunghezza del cavo necessario all'installazione (vedere tabella di seguito).. Il cavo deve essere adatto a un uso esterno.

Nel caso di un sistema trifase, è essenziale rispettare l'ordine di collegamento delle fasi. In caso di inversione di fase, il compressore della pompa di calore non funzionerà.

Nei luoghi pubblici, è obbligatorio installare un pulsante di arresto d'emergenza vicino alla pompa di calore.

Modèles	Alimentation	Courant maximal (A)	Diamètre du câble	Protection magnéto-thermique (courbe D)
Silverline FI 70	Monophasé 220-240V/1N~50Hz	8	RO2V 3x2.5 mm ²	16 A
Silverline FI 90		10	RO2V 3x2.5 mm ²	16 A
Silverline FI 120		13	RO2V 3x2.5 mm ²	16 A
Silverline FI 150		15	RO2V 3x4 mm ²	20 A
Silverline FI 200		21	RO2V 3x4 mm ²	25 A

¹ Sezione del cavo adatta a una lunghezza massima di 10m. Per lunghezze superiori, chiedere consiglio a un elettricista.

3. Installazione

3.8 Raccordo elettrico



ATTENZIONE: Prima di qualsiasi intervento, è assolutamente necessario scollegare la pompa di calore dall'alimentazione elettrica.

Attenersi alle seguenti istruzioni per effettuare il raccordo elettrico della pompa di calore.

Passo 1 : Smontare il pannello elettrico laterale con un cacciavite per accedere alla morsettieria.

Passo 2 : Inserire il cavo nell'unità della pompa di calore facendolo passare attraverso l'apposita apertura.

Passo 3 : Collegare il cavo di alimentazione alla morsettieria secondo lo schema di seguito.

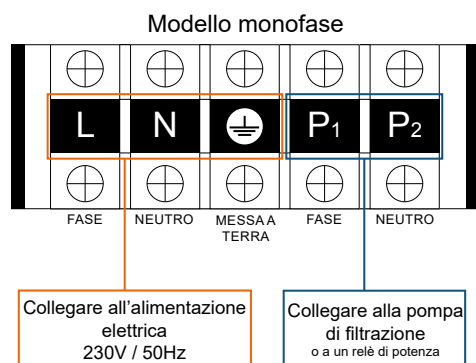

Passo 4 : Chiudere accuratamente il pannello della pompa di calore.

Servo-controllo di una pompa di circolazione

A seconda del tipo di installazione, è anche possibile collegare una pompa di circolazione ai morsetti P1 e P2 affinché funzioni in parallelo con la pompa di calore.



ATTENZIONE: Il servo-controllo di una pompa di potenza superiore a 5A (1000W) richiede l'utilizzo di un relè di potenza.

4. Utilizzo

4.1 Unità di comando cablata

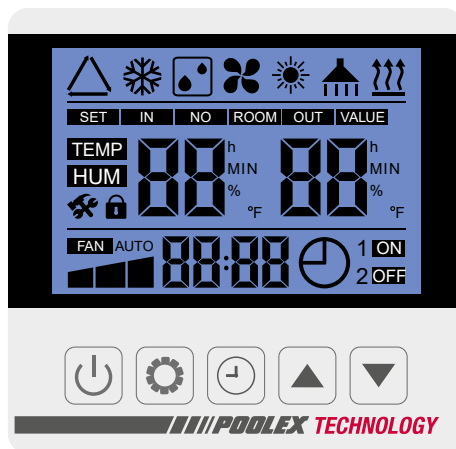



















4.2 Visualizzazione dell'unità di comando



Prima di iniziare, assicurarsi che la pompa di filtrazione funzioni e che l'acqua scorra attraverso la pompa di calore.

Prima d'impostare la vostra temperatura di set point, familiarizzate con i diversi simboli rappresentati nel telecomando:

	+nE Modalità raffreddamento Full Inverter		Velocità compressore
	+nE Modalità riscaldamento Full Inverter		Ventilatore
	Modalità Automatica Full Inverter		Temperatura dell'acqua in entrata
	+H Modalità riscaldamento boost		Menu parametri
	+H Modalità raffreddamento boost		Unità di temperatura
	+L □ Modalità riscaldamento Eco Silence		Orologio
	+L □ Modalità raffreddamento Eco Silence		Impostazione orologio
	Sbrinamento		Chiusura della tastiera
	Impostazione della temperatura		Programmazione On/Off
	Temperatura del set point e dell'acqua in entrata		

4. Utilizzo

4.3 Scelta delle modalità di funzionamento

Premere su  per cambiare la modalità di funzionamento. Le differenti modalità appariranno nel seguente ordine:

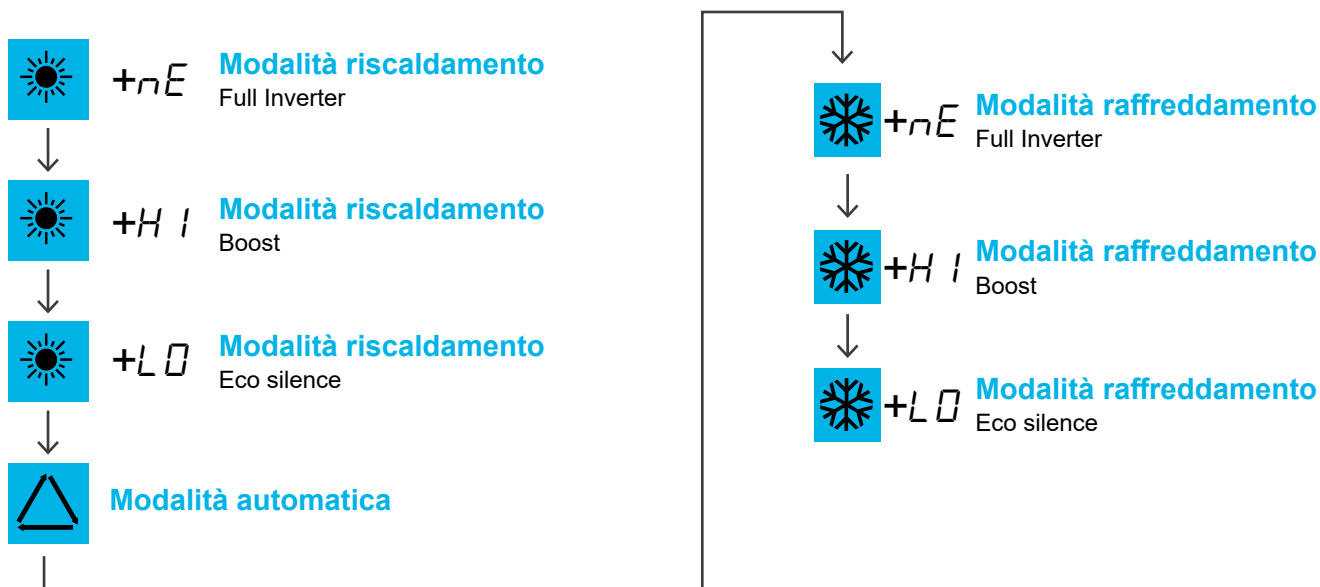







4.4 Impostazioni della temperatura di funzionamento

Una volta sbloccato il pannello di controllo, premete su  et  per aumentare o diminuire la temperatura del set point.

Premete su  per confermare il valore.

4.5 Parametri

Passo 1: per accedere ai parametri di verifica, tenete premuto il pulsante  per 3 secondi, poi fate scorrere i parametri con i pulsanti  e .

Passo 2: Una volta che siete sul parametro desiderato, premete su  per accedere all'impostazione del parametro. Potete cambiare il valore del parametro con i pulsanti  e , poi su  per confermare.

ATTENZIONE:



Quando si passa dalla modalità di raffreddamento alla modalità di riscaldamento o viceversa, la pompa di calore si riavvia dopo 10 minuti.

Quando la temperatura dell'acqua in entrata è inferiore o uguale alla temperatura richiesta (temp. di set point - 1°C), la pompa di calore si mette in modalità riscaldamento. Il riscaldatore si arresta quando la temperatura dell'acqua in entrata è superiore o uguale alla temperatura richiesta (temp. di set point + 1°C).

4. Utilizzo

4.6 impostazione dell'orologio

Passo 1: Premete per 5 secondi su  per entrare nella modalità orologio.

Passo 2: Premete su , le ore lampeggiano, premete su  e  per regolare l'ora.

Passo 3: Premete su  nuovamente, i minuti lampeggiano, premete su  e  per regolare i minuti.

Passo 4: Premete su  nuovamente per convalidare e ritornare alla schermata principale.

Passo 1

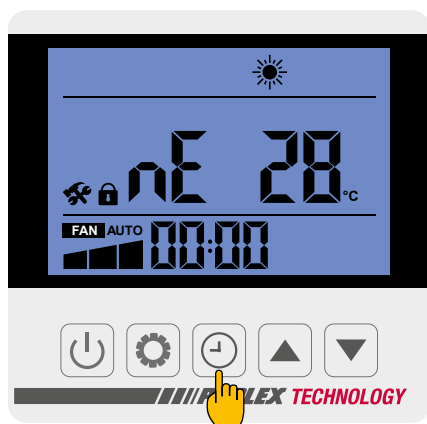

Passo 2

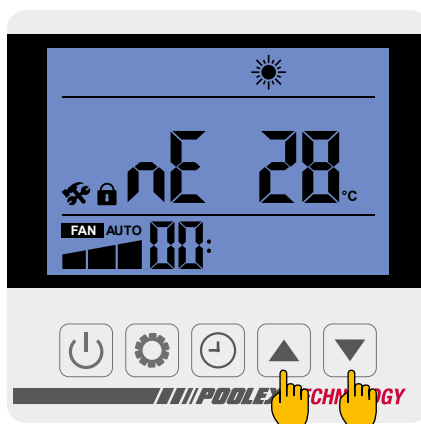

Passo 3

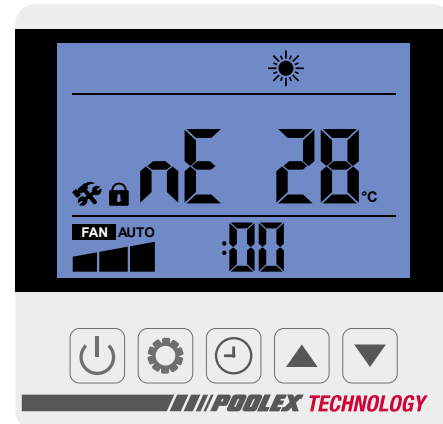

Passo 3

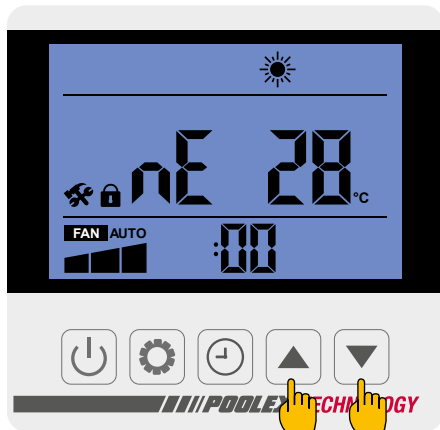

Passo 4

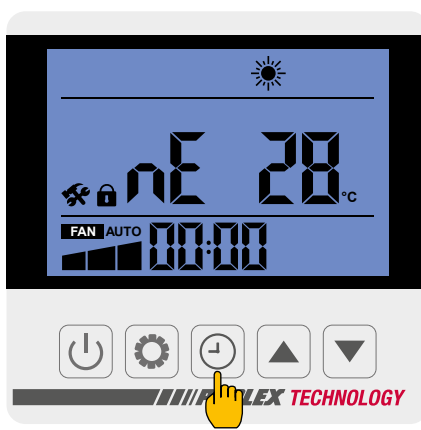

Buono a sapersi



ATTENZIONE: Quando si passa dalla modalità di raffreddamento alla modalità di riscaldamento o viceversa, la pompa di calore si riavvia dopo 10 minuti.

Quando la temperatura dell'acqua in entrata è inferiore o uguale alla temperatura richiesta (temp. di set point - 1°C), la pompa di calore si mette in modalità riscaldamento. Il riscaldatore si arresta quando la temperatura dell'acqua in entrata è superiore o uguale alla temperatura richiesta (temp. di set point + 1°C).



4. Utilizzo

4.7 Programmazione Avvio/Arresto

Questa funzione permette di programmare l'ora dell'avvio e dell'arresto. È possibile programmare fino a 3 diversi avvii e arresti. L'impostazione si fa come segue:

Passo 1: Premere su  per accedere alla programmazione.

Passo 2: Il primo fuso orario lampeggia, premete su , poi su  et  per modificare l'ora di avvio del primo fuso orario.

Passo 3: Premete su , poi su  e  per modificare i minuti di avvio del primo fuso orario.

Passo 4: Premere nuovamente su  per modificare l'orario di arresto del primo fuso orario.

Passo 5: Premete nuovamente su  per confermare le modifiche.

Passo 6: Premete in seguito su  e  per passare al fuso orario 2.

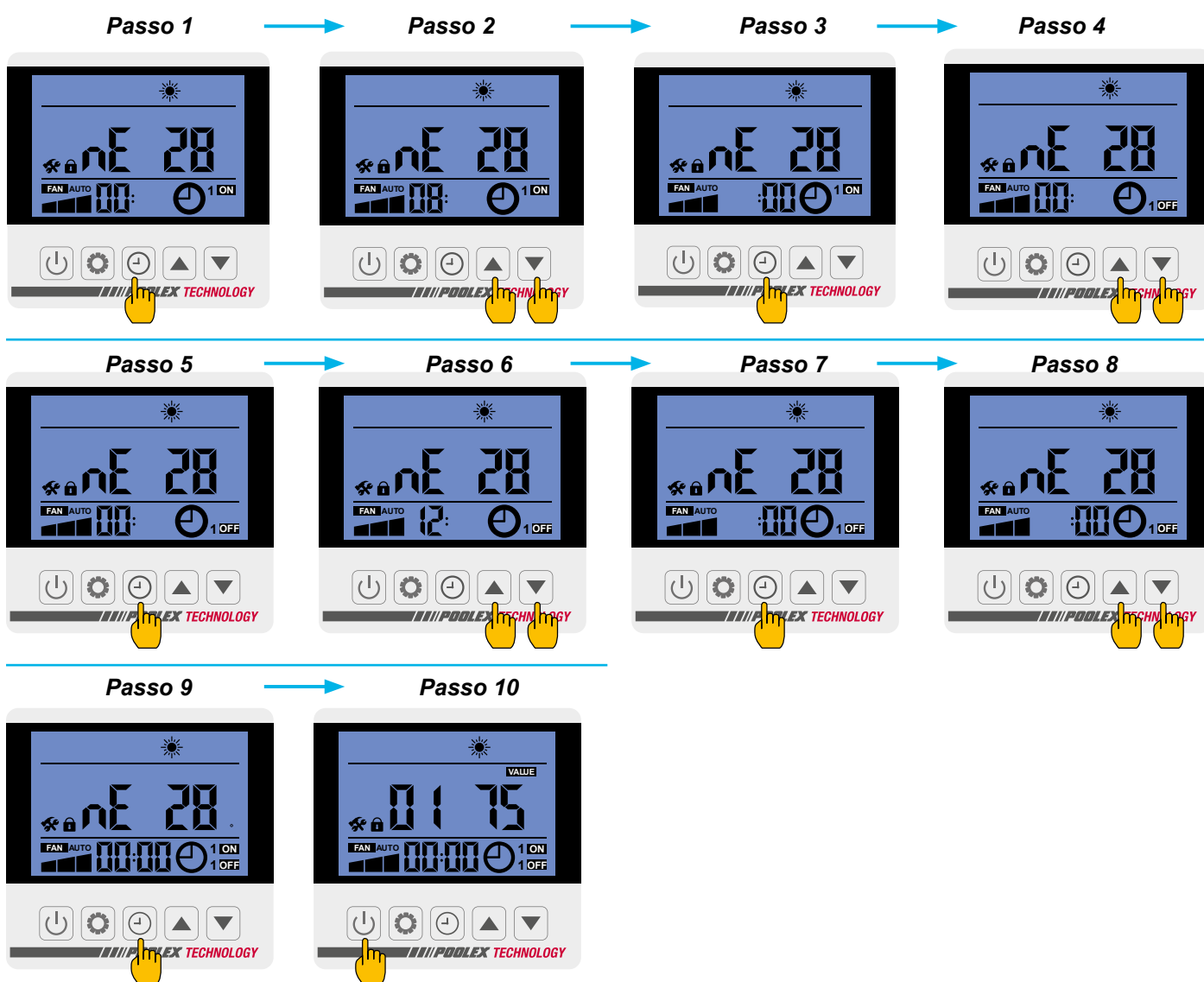

4.8 Blocco/Sblocco del pannello di controllo

Per sbloccare il pannello di controllo, premete 5 secondi sul pulsante .

Se non viene effettuata alcuna azione sull'unità di comando per 60 secondi, il pannello di controllo si blocca.

4. Utilizzo

4.9 Valori di stato



ATTENZIONE: Questa operazione serve a facilitare la manutenzione e le riparazioni future. Solo un professionista esperto è abilitato a modificare le impostazioni predefinite.



ATTENZIONE: Qualsiasi modifica dei parametri riservati comporta automaticamente l'annullamento della garanzia.

I parametri del sistema possono essere controllati con il telecomando seguendo i seguenti passi:

Passo 1: Tenete premuto su sino ad entrare nella modalità di verifica dei parametri.

Passo 2: Premete sur e per verificare i valori di stato.

Passo 3: Premete su per ritornare alla schermata principale.

Passo 1

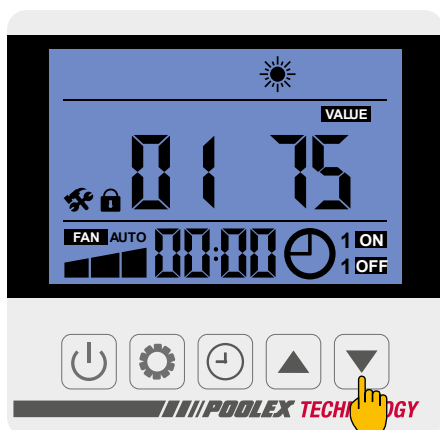

Passo 2

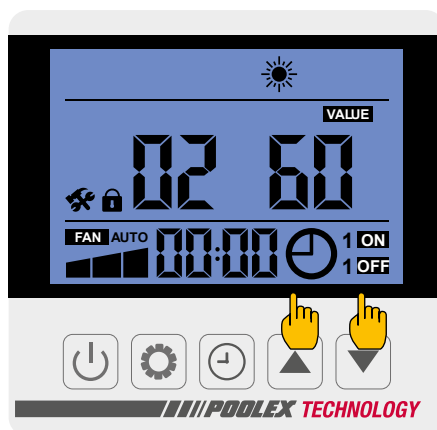

Passo 3



Tabella dei valori di stato

N°	Descrizione	Fascia dei valori	Parametro di fabbrica	Commento
H0	Tempo di autoattivazione prima dell'inizio dello sbrinamento	1~120	45 min	Regolabile
H1	Durata massima dello sbrinamento	1~25	12 min	Regolabile
H2	Temperatura di disattivazione dello sbrinamento	1~25	12°C	Regolabile
H3	Temperatura di attivazione dello sbrinamento	-20~20	-1°C	Regolabile
F0	Scarto di temperatura prima dell'avvio (riscaldamento)	0°C~18°C	5°C	Regolabile
F1	Scarto di temperatura prima dell'arresto (riscaldamento)	0°C~18°C	5°C	Regolabile
F2	EEV adjust period	10~60 s	15 s	Regolabile
F3	Scarto di temperatura prima dell'avvio (raffreddamento)	0°C~18°C	2°C	Regolabile
F4	Scarto di temperatura prima dell'arresto (raffreddamento)	0°C~18°C	2°C	Regolabile
P0	Impostazione del coeff. di compensazione della sonda di temp. dell'acqua in entrata	-9~9°C	0°C	Regolabile
P1	Riservato			Riservato
P2	Riservato			Riservato
P3	Temperatura minima di funzionamento	-19~15°C	-15°C	Regolabile
P4	Scarto minimo di temperatura ambiente	2~18°C	2°C	Regolabile
P5	Modalità di funzionamento	Range: 0~3 0=Solo riscaldamento 1=Solo raffreddamento 2=Raffreddamento e riscaldamento 3=Raffreddamento, riscaldamento e Auto	3	Regolabile

4. Utilisation

P6	Riscaldatore elettrico secondario	On/Off	ON	
P7	Temperatura di avvio del riscaldatore elettrico	2~15°C	5°C	Regolabile
P8	Differenza di temperatura tra l'acqua in entrata e quella in uscita	2~60°C	10°C	Regolabile
P9	Inizio temperatura piastra di riscaldamento inferiore	-9~10°C	0°C	Regolabile
P10	Velocità massima di ventilazione	300~1500	83	Regolabile
P11	Velocità media di ventilazione		68	Regolabile
P12	Velocità minima di ventilazione		52	Regolabile
P13	Riservato			
P14	Riservato			
P15	Riservato			
P16	Riservato			
P17	Apertura massima del riduttore di pressione elettrico	50~480	480P	Regolabile
P18	Chiusura massima del riduttore di pressione elettrico	50~300	80P	Regolabile
P19	Riservato			
P20	Refrigerante a ricircolo forzato	OF: OFF ON: ON	OF	Regolabile
P22	Temperatura massima di set point (riscaldamento)	35~60°C	40°C	Regolabile
P23	Temperatura minima di set point (riscaldamento)	15~25°C	20°C	Regolabile
P24	Temperatura massima di set point (raffreddamento)	25~35°C	30°C	Regolabile
P25	Temperatura minima di set point (raffreddamento)	2~10°C	7°C	Regolabile

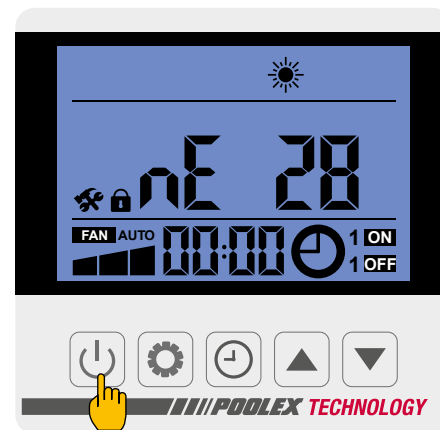
5. Messa in servizio

5.1 Messa in servizio

Condizioni d'uso

Affinché la pompa di calore funzioni normalmente, la temperatura ambiente dell'aria deve essere compresa tra -7°C e 43°C .

Raccomandazioni preliminari

Prima della messa in servizio della pompa di calore:

- ✓ Accertarsi che l'apparecchio sia fissato saldamente e stabile.
- ✓ Accertarsi che il manometro indichi una pressione superiore a 80 psi.
- ✓ Accertarsi che i cavi elettrici siano collegati correttamente ai rispettivi morsetti.
- ✓ Controllare la messa a terra.
- ✓ Accertarsi che i raccordi idraulici siano ben stretti e che non vi siano perdite d'acqua.
- ✓ Accertarsi che l'acqua circoli bene nella pompa di calore e che la portata sia sufficiente.
- ✓ Rimuovere qualsiasi oggetto inutile o attrezzo dall'area circostante l'apparecchio.

Messa in servizio

1. Attivare la protezione dell'alimentazione elettrica dell'apparecchio (interruttore differenziale e interruttore automatico).
2. Attivare la pompa di circolazione se non è servo-controllata.
3. Controllare l'apertura del by-pass e delle valvole di regolazione.
4. Attivare la pompa di calore premendo una volta 
5. Regolare l'orologio del telecomando.
6. Selezionare la temperatura desiderata utilizzando una delle modalità del telecomando.
7. Il compressore della pompa di calore si attiva dopo qualche istante.

Ora basta aspettare che venga raggiunta la temperatura desiderata.

ATTENZIONE: In condizioni normali, una pompa di calore adeguata scalda l'acqua della vasca di 1°C fino 2°C al giorno. È, quindi, del tutto normale non avvertire una differenza di temperatura nel sistema quando la pompa di calore è in moto.
Una piscina riscaldata deve essere coperta per evitare dispersioni di calore.



5.2 Servo-controllo di una pompa di circolazione

Si vous avez raccordé une pompe de circulation aux bornes P1 et P2, celle-ci est automatiquement alimentée lorsque la pompe à chaleur fonctionne.

5. Messa in servizio

5.3 Uso del manometro

Il manometro controlla la pressione del fluido frigorifero contenuto nella pompa di calore. I valori che indica possono variare considerevolmente secondo il clima, la temperatura e la pressione atmosferica.

Quando la pompa di calore è in moto:

La lancetta del manometro indica la pressione del fluido frigorifero.

Campo di utilizzo medio tra 250 e 400 PSI a seconda della temperatura ambiente e della pressione atmosferica.

Quando la pompa di calore è ferma:

La lancetta indica lo stesso valore della temperatura ambiente (entro qualche grado) e la pressione atmosferica corrispondente (fra 150 e 350 PSI al massimo).

Dopo un lungo periodo di non utilizzo :

Controllare il manometro prima di rimettere in moto la pompa di calore. Deve indicare almeno 80 PSI.

Se la pressione del manometro si abbassa troppo, la pompa di calore mostra un messaggio d'errore e si mette automaticamente in modalità di sicurezza.

Ciò significa che si è verificata una perdita di fluido frigorifero e che si deve chiamare un tecnico qualificato per ricaricarla.

5.4 Protezione antigelo



ATTENZIONE: Affinché il programma antigelo funzioni, la pompa di calore deve essere alimentata e la pompa di circolazione attivata. Se la pompa di circolazione è servo-controllata dalla pompa di calore, verrà attivata automaticamente.

Quando la pompa di calore è in modalità di attesa, il sistema controlla la temperatura ambiente e quella dell'acqua al fine di attivare, se necessario, il programma antigelo.

Il programma antigelo si attiva automaticamente quando la temperatura ambiente o quella dell'acqua sono inferiori a 2°C e quando la pompa di calore è ferma da più di 120 minuti.

Quando il programma antigelo è in funzione, la pompa di calore attiva il compressore e la pompa di circolazione per scaldare l'acqua fino a quando la temperatura dell'acqua supera i 2°C.

La pompa di calore esce automaticamente dalla modalità antigelo quando la temperatura ambiente è superiore o uguale a 2°C o quando l'utente attiva la pompa di calore.

6. Manutenzione e assistenza

6.1 Manutenzione e assistenza



ATTENZIONE: Prima di effettuare la manutenzione sull'apparecchio, accertarsi di averlo staccato dall'alimentazione elettrica.

Pulizia

L'alloggiamento della pompa di calore deve essere pulito con un panno umido. L'uso di detergenti e altri prodotti domestici potrebbe danneggiare la superficie dell'alloggiamento e alterarne le proprietà.

L'evaporatore nella parte posteriore della pompa di calore deve essere pulito con attenzione con un'aspirapolvere a spazzole morbide.

Manutenzione annuale

Le seguenti operazioni vanno eseguite da una persona qualificata almeno una volta all'anno.

- ✓ Effettuare i controlli di sicurezza.
- ✓ Controllare che i cavi elettrici siano intatti.
- ✓ Controllare il collegamento della messa a terra.
- ✓ Controllare lo stato del manometro e la presenza del fluido frigorifero

6.2 Sbrinamento

In bassa stagione, quando la temperatura ambiente è inferiore a 3°C, una pompa di calore ferma deve essere sottoposta a svernamento per evitare i danni provocati dal gelo.

Svernamento in 4 fasi



Passo 1

Staccare la pompa di calore dall'alimentazione elettrica

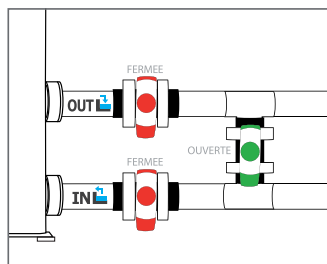

Passo 2

Aprire la valvola del bypass. Chiudere le valvole di ingresso e uscita.

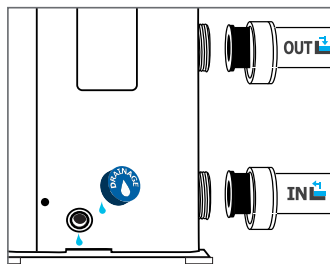

Passo 3

Svitare il tappo di scarico e le tubazioni dell'acqua per svuotare tutta l'acqua che si trova nella pompa di calore.

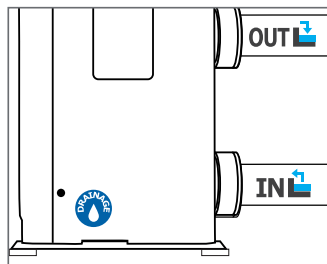

Passo 4

Riavvitare il tappo di scarico e i tubi oppure ostruirli con dei panni per impedire a corpi estranei di entrare nelle tubazioni. Coprire infine la pompa con l'apposita copertura invernale.



Se una pompa di circolazione è servo-controllata dalla pompa di calore, occorre svuotare anche questa.

7. Riparazioni



ATTENZIONE: In condizioni normali, una pompa di calore adeguata scalda l'acqua della vasca di 1°C fino 2°C al giorno. È, quindi, del tutto normale non avvertire una differenza di temperatura nel sistema quando la pompa di calore è in moto.

Una piscina riscaldata deve essere coperta per evitare dispersioni di calore.

7.1 Guasti e anomalie

Quando la pompa di calore memorizza un problema tecnico, compare il simbolo **Er** così come un codice di errore al posto delle indicazioni di temperatura. Si prega di fare riferimento alla tabella di fronte per trovare le possibili cause di un'anomalia e le azioni da pianificare.

Esempi di codice di errore :

Code erreur 03

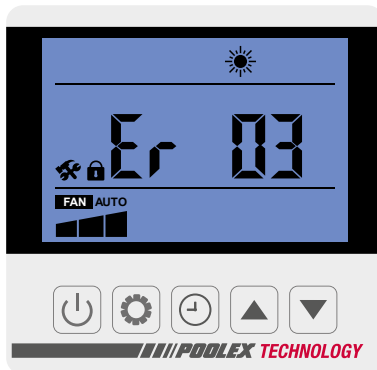

Code erreur 04

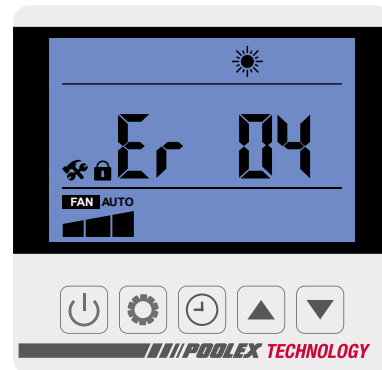

Code erreur 21

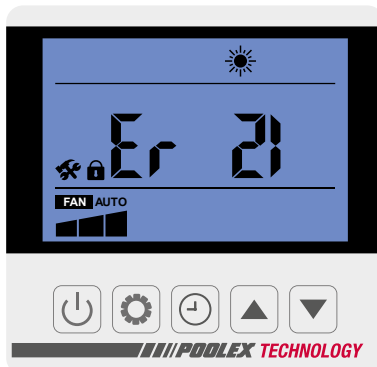

Code erreur 32

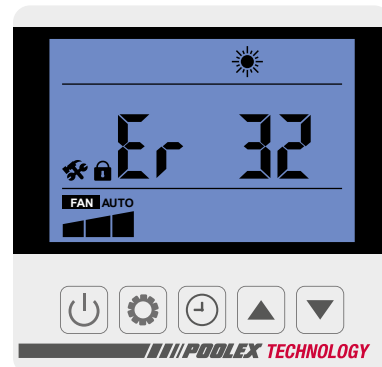

7. Riparazioni

7.2 Elenco delle anomalie

Codice	Errore	Possibili cause	Intervento
03	Malfunzionamento del sensore di portata	Quantità d'acqua insufficiente nello scambiatore di calore	Controllare il funzionamento del circuito d'acqua e l'apertura delle valvole del by-pass
		Sensore della portata d'acqua difettoso	Sostituire il contattore della portata d'acqua
04	Protezione antigelo	La protezione si attiva quando la temperatura ambiente è troppo bassa e l'apparecchio è in modalità di attesa	Non è necessario alcun intervento
05	Protezione alta e bassa pressione	Portata d'acqua insufficiente	Controllare il funzionamento della pompa dell'acqua e l'apertura delle valvole di ingresso/uscita del by-pass
		Sovraccarico di fluido refrigerante	Regolare di nuovo la quantità di fluido refrigerante
		Valvola a 4 vie difettosa	Sostituire la valvola
		Pressostato scollegato o difettoso	Ricollegare o sostituire il pressostato
06	Protezione a bassa pressione	Refrigerante insufficiente	Regolare nuovamente la carica del refrigerante
		Valvola a 4 vie difettosa	Sostituire la valvola a 4 vie
		Pressostato di bassa pressione scollegato o difettoso	Ricollegare o sostituire il pressostato
09	Problema di collegamento fra la scheda a circuito stampato e il telecomando cablato	Cattivo collegamento	Controllare i cavi di collegamento tra il telecomando e la scheda a circuito stampato
		Telecomando cablato difettoso	Sostituire il telecomando
		Scheda a circuito stampato difettosa	Sostituire la scheda a circuito stampato
10	Problema di collegamento tra la scheda elettronica e il modulo inverter	Cattivo collegamento	Controllare i cavi di collegamento tra il telecomando e la scheda a circuito stampato
		Modulo inverter difettoso	Sostituire il modulo inverter
		Scheda a circuito stampato difettosa	Sostituire la scheda a circuito stampato
12	Temperatura dell'aria sfiatata troppo alta	Gas refrigerante insufficiente	Regolare di nuovo la quantità di fluido refrigerante
15	Malfunzionamento del sensore della temperatura dell'acqua in ingresso	Il sensore è collegato male o difettoso	Ricollegare o sostituire il sensore
16	Malfunzionamento del sensore dell'evaporatore	Il sensore è collegato male o difettoso	Ricollegare o sostituire il sensore
18	Malfunzionamento del sensore della temperatura dell'aria in uscita	Il sensore è collegato male o difettoso	Ricollegare o sostituire il sensore
20	Protezione del modulo inverter	Modulo inverter difettoso	Ripristinare l'alimentazione della pompa di calore
		Compressore difettoso	Sostituire il compressore
21	Malfunzionamento del sensore della temperatura esterna	Il sensore è collegato male o difettoso	Ricollegare o sostituire il sensore
23	Temperatura dell'acqua in uscita troppo bassa per la modalità raffreddamento	Portata d'acqua troppo debole	Controllare il funzionamento della pompa dell'acqua e l'apertura delle valvole di ingresso/uscita del by-pass
27	Malfunzionamento del sensore della temperatura dell'acqua in uscita	Il sensore è collegato male o difettoso	Ricollegare o sostituire il sensore
29	Malfunzionamento del sensore della temperatura dell'acqua in entrata	Il sensore è collegato male o difettoso	Ricollegare o sostituire il sensore
32	Temperatura dell'acqua troppo alta all'uscita per il riscaldamento	Portata d'acqua troppo debole	Controllare il funzionamento della pompa dell'acqua e l'apertura delle valvole di ingresso/uscita del by-pass
35	Protezione compressore	La velocità del compressore è troppo alta	Il compressore ridurrà automaticamente la velocità
		La temperatura dell'acqua è troppo alta	Controllare la buona circolazione dell'acqua nella pompa di calore e l'apertura delle valvole di ingresso / uscita By Pass
		La temperatura ambiente è troppo elevata, il volume d'aria circolato dalla ventola non è abbastanza grande	Verificare che la ventola funzioni correttamente e che l'ingresso dell'aria non sia bloccato
42	Malfunzionamento del sensore di temperatura dello scambiatore	Sensore scollegato o difettoso	Ricollegare o sostituire il sensore

7.3 Errori Modulo Inverter

Co-dice	Anomalie	Possibili cause	Azioni
1	IPM corrente eccessiva	IPM guasto del modulo	Sostituire il modulo inverter
2	Compressore guasto	Compressore guasto	Sostituire il compressore
1b	Tensione del DC-bus troppo bassa	Input voltaggio troppo basso/PFC modulo guasto	Check input voltaggio/sostituire il modulo
2b0	AC input voltaggio troppo alto	Sbilanciamento trifase input	Check input voltaggio trifase
2b4	AC input voltaggio troppo basso	Input voltaggio troppo basso	Check input voltaggio
288	IPM temp troppo alta	Guasto motore del ventilatore/Blocco del condotto dell'aria	Check motore del ventilatore/condotto dell'aria

7. Riparazioni

7.4 Schemi di cablaggio

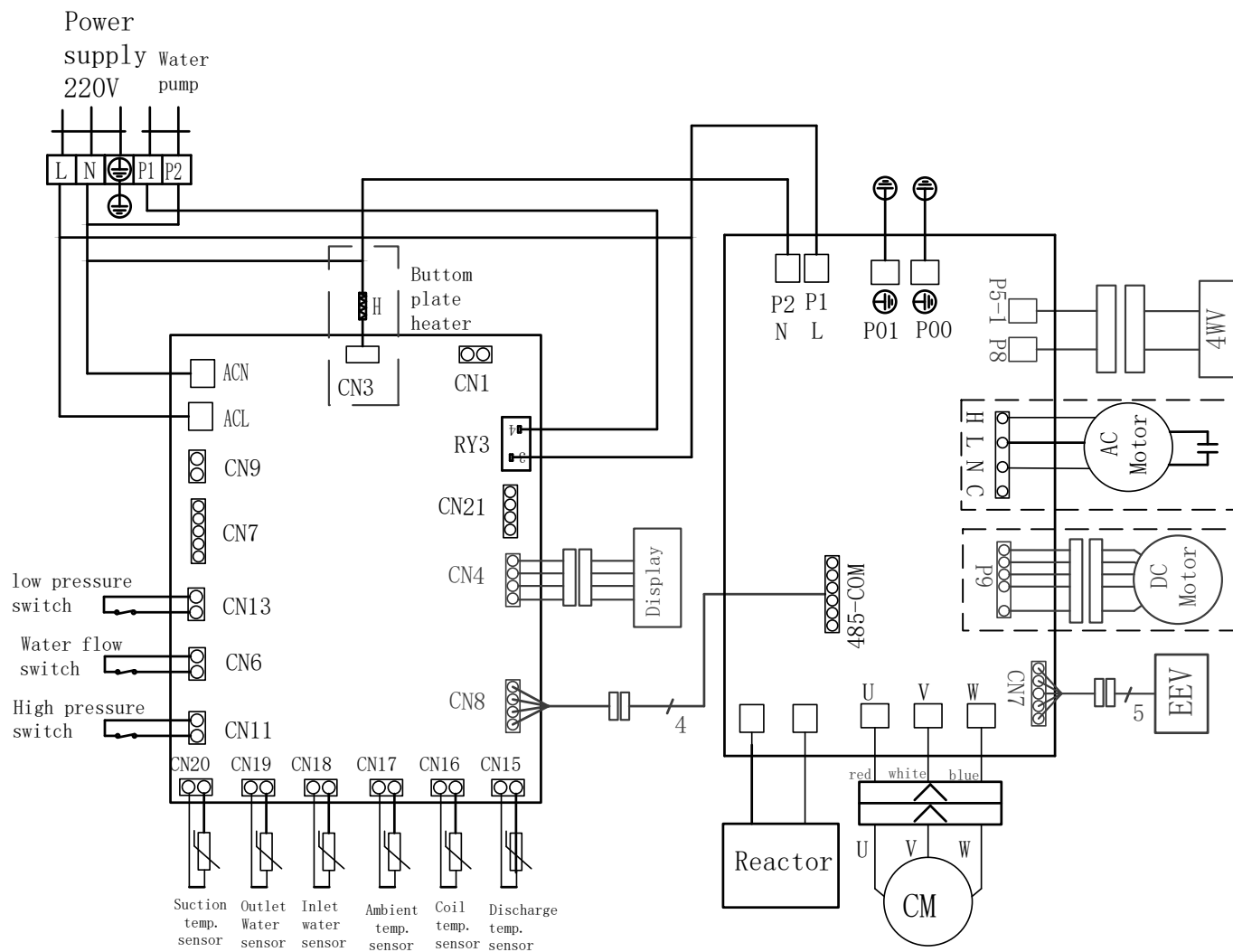

8. Riciclaggio

8.1 Riciclaggio della pompa di calore

L'apparecchio è a fine vita e si desidera gettarlo o sostituirlo. Non gettarlo nel cestino della spazzatura.

Una pompa di calore deve essere smaltita a parte per essere eventualmente riutilizzata, riciclata o adeguata. Contiene sostanze potenzialmente nocive per l'ambiente ma che vengono eliminate o neutralizzate dal riciclaggio.

VI SONO TRE SOLUZIONI:

①

Smaltirla presso il centro di riciclaggio del proprio comune..

②

Darla a un'organizzazione di servizi per i cittadini affinché la ripari e la rimetta in circolazione.

③

Restituirla al distributore di pompe di calore a fronte di un nuovo acquisto.

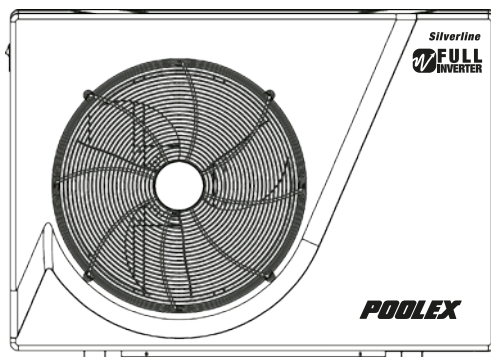

9. Garanzia

9.1 Condizioni generali di garanzia

La società Poolstar fornisce al proprietario originario una garanzia di due (2) anni contro i difetti nei materiali e di fabbricazione della pompa di calore Poolex Silverline Fi.

Il compressore ha una garanzia di cinque (5) anni.

Lo scambiatore di calore con tubi in titanio una garanzia di quindici (15) anni contro la corrosione chimica, salvo in caso di danni dovuti al gelo.

Gli altri componenti del condensatore sono garantiti per due (2) anni.

La garanzia entra in vigore alla data della prima fattura.

La garanzia non si applica nei casi seguenti:

- Malfunzionamento o danno derivante da un'installazione, da un utilizzo o da una riparazione non conforme alle istruzioni di sicurezza.
- Malfunzionamento o danni dovuti ad agenti chimici non idonei per la piscina.
- Malfunzionamento o danni dovuti a condizioni non idonee all'uso dell'apparecchio.
- Danni dovuti a negligenza, a un incidente o a cause di forza maggiore.
- Malfunzionamento o danno derivante dall'uso di accessori non autorizzati.

Le riparazioni nel periodo di garanzia devono essere approvate prima di essere effettuate e affidate a un tecnico autorizzato. La garanzia decade se l'apparecchio viene riparato da una persona non autorizzata dalla società Poolstar.

Le parti in garanzia saranno sostituite o riparate a discrezione di Poolstar. Le parti difettose devono essere rese ai nostri laboratori durante il periodo di garanzia per essere prese in consegna. La garanzia non copre le spese di manodopera o sostituzione non autorizzate. La resa delle parti difettose non è coperta dalla garanzia.

Gentile Signora/ Gentile Signore,

La preghiamo di dedicare qualche minuto alla compilazione del modulo di registrazione della garanzia che troverà nel nostro sito Internet:

<http://support.poolex.fr/>

La ringraziamo della Sua fiducia e Le auguriamo un buon bagno.

I Suoi dati potrebbero essere trattati conformemente alla legge Informatique et Liberté (normativa francese in materia di tutela della privacy) del 6 gennaio 1978 e non saranno divulgati a terzi.

ATTENZIONE:

La garanzia contrattuale potrà essere convalidata presso l'installatore o Poolstar solo se il prodotto è stato registrato nel nostro sito Internet.

POOLEX

 RoHS CE

ASSISTENZA TECNICA
www.poolex.fr